

SUPEROFFER
2023

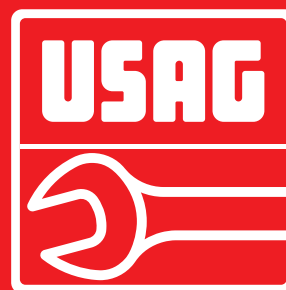

New combination wrench 285 X

XTRA GRIP



Perfect on new hexagon,
effective on damaged bolt.

63/2023

Promocija važi do 31/03/2024

0			280 LTSTX/S8	Strana 37	454	Strana 56	519/280HG	Strana 22	519 RS6/4NMM	Strana 7	889 TRE	Strana 66
001 RV	Strana 29	280 TK/SE6	Strana 34	458 E/B9	Strana 56	519/280HGTGS	Strana 22	519 RS6/4NV	Strana 5	889 TS	Strana 67	
001 TRV	Strana 29	280 TQ	Strana 33	458 S20	Strana 56	519/280T	Strana 22	519 RS6/4V	Strana 5	889 UB	Strana 67	
002 JMA	Strana 24	280 T/SE7	Strana 34	468 M	Strana 73	519/285A1	Strana 22	519 RS7/3V	Strana 4	890 K	Strana 69	
002 JMP	Strana 25	280 TTS/SE6	Strana 34	495 MAA	Strana 20	519/285B2	Strana 22	519 RS7/5V	Strana 5			
002 JTMA	Strana 24	280 TTX/SE8	Strana 34	495 MB	Strana 20	519/285KA1	Strana 22	519 RS8/3MM	Strana 7			
007/1V	Strana 26	280 XLTS/S9	Strana 37	495 MC	Strana 20	519/294	Strana 22	519 RS8/3V	Strana 4			
007 FLV	Strana 27	282 S10	Strana 62	495 PA	Strana 21	519/322H	Strana 22	519 RSANV	Strana 5			
007 MCV	Strana 27	285 DS8	Strana 43	495 PM	Strana 21	519/322STX	Strana 22	519 RSAV	Strana 5			
007 MLV	Strana 59	285 DS12	Strana 43	500			519/324H	Strana 22				
007 MV	Strana 59	285 J/DS7	Strana 46	516 AC1	Strana 14	519/324TX	Strana 22					
007 PLV	Strana 27	285 J/DS12	Strana 46	516 AC2	Strana 14	519/366	Strana 22					
007 RV	Strana 28	285 KA/DS8	Strana 44	516 AC3	Strana 14	519/382F	Strana 22					
007 SV	Strana 28	285 KA/DS12	Strana 44	516 AC4	Strana 14	519/613AEA	Strana 22					
007 TV	Strana 28	285 KB/DS7	Strana 45	516 AC5	Strana 14	519/613BEA	Strana 22					
007 TXV	Strana 26	285 KB/DS12	Strana 45	516 AC6	Strana 14	519/613CEA	Strana 22					
007 V	Strana 26	285 KF/DS8	Strana 45	516 AC7	Strana 14	519/990A1	Strana 22					
074 A	Strana 59	285 KF/SE5	Strana 45	516 AC8	Strana 14	519 ACT1	Strana 15					
085 EX/SE3	Strana 38	285 P/SE5	Strana 43	516 AC9	Strana 14	519 ACT2	Strana 15					
091 D/SH5	Strana 32	285 SE26	Strana 43	516 AC10	Strana 14	519 ACT3	Strana 15					
091 SH5	Strana 32	285 X/B8	Strana 42	516 SA/C1	Strana 16	519 ACT4	Strana 15					
091 SH8	Strana 32	285 X/SE12	Strana 42	516 SA/C2	Strana 16	519 ACT5	Strana 15					
100			294 AC	Strana 41	516 SA/C3	Strana 17	519 ACT6	Strana 15				
115 CL/SE2	Strana 74	294 AD	Strana 41	516 SA/C4	Strana 17	519 ACT7	Strana 15					
127 C/SE4	Strana 39	294 AG	Strana 41	516 SA/CA1	Strana 16	519 ACT8	Strana 15					
127 C/SE4S	Strana 39	300			516 SA/CA2	Strana 16	519 ACT9	Strana 15				
127 N/SE4	Strana 39	322 SH7	Strana 32	516 SA/CA3	Strana 17	519 ACT10	Strana 15					
127 N/SE4S	Strana 39	322 SH10	Strana 32	516 SA/CA4	Strana 17	519 ACT11	Strana 15					
135 B	Strana 40	324 SH5	Strana 31	519 SE6MM	Strana 13	519 ACT12	Strana 15					
150 AX/SE3	Strana 38	324 SH8	Strana 31	519 SE6NMM	Strana 13	519 ACT13	Strana 15					
155 AX	Strana 38	324 SH12	Strana 31	519 SE6V	Strana 13	519 ACT14	Strana 15					
163	Strana 59	324 STX/S7	Strana 31	519 SE6NV	Strana 13	519 M 091A	Strana 23					
174 CX	Strana 40	324 XP/B16	Strana 30	516 SPC1	Strana 18	519 M 127N	Strana 23					
186 C	Strana 40	333 K/SB10	Strana 33	516 SPC2	Strana 18	519 M 150AX	Strana 23					
200			333 K/SH8	Strana 33	516 SPCN1	Strana 18	519 M 276	Strana 23				
200 S	Strana 60	367 SE6	Strana 61	516 SPCN2	Strana 18	519 M 280HG	Strana 23					
207 D	Strana 58	376	Strana 61	516 ST5V	Strana 8	519 M 280HGTGS	Strana 23					
207 E	Strana 58	382	Strana 61	516 ST6MA	Strana 11	519 M 280N1	Strana 23					
210 C	Strana 60	382 F	Strana 61	516 ST6MM	Strana 11	519 M 280T	Strana 23					
211 A	Strana 60	391	Strana 74	516 ST6NMA	Strana 11	519 M 280TK	Strana 23					
211 B	Strana 60	400			516 ST6NMM	Strana 11	519 M 285A1	Strana 23				
218 N	Strana 60	400 P	Strana 74	516 ST6NPA	Strana 10	519 M 285A2	Strana 23					
235 1/2" MB/C10	Strana 83	421 M	Strana 69	516 ST6NPM	Strana 10	519 M 285KA	Strana 23					
235 1/2" M/C16	Strana 82	421 P	Strana 69	516 ST6NV	Strana 8	519 M 285KB	Strana 23					
235 3/4" M/C8	Strana 82	426 B/S5	Strana 74	516 ST6PA	Strana 10	519 M 294B	Strana 23					
236 K	Strana 83	426 C/S4	Strana 74	516 ST6PM	Strana 10	519 M 324H	Strana 23					
236 KE	Strana 83	426 D/S4	Strana 74	516 ST6V	Strana 8	519 M 324STX	Strana 23					
236 KE/C22	Strana 83	443 N	Strana 72	516 ST7NV	Strana 8	519 M 382F	Strana 23					
237 1/2" AK	Strana 49	443 NC	Strana 72	516 ST7V	Strana 8	519 M 613AEA	Strana 23					
237 1/4" AK	Strana 49	445 B	Strana 75	516 ST8V	Strana 9	519 M 613BEA	Strana 23					
252 N/SR8	Strana 46	446 DA/SE6	Strana 72	516 STC4V	Strana 9	519 M 613CEA	Strana 23					
263/S16	Strana 73	446 DT/S2	Strana 73	516 STS6NV	Strana 9	519 M 990A5MD	Strana 23					
270 C/C3	Strana 71	446 RT	Strana 75	516 STXL6MM	Strana 12	519 RBO7/3V	Strana 5					
272 DS	Strana 70	446 S28	Strana 72	516 STXL6NMM	Strana 12	519 RBU6/3V	Strana 5					
276 CE/SE8	Strana 46	447 T	Strana 68	516 STXL6NV	Strana 9	519 RS6/3MA	Strana 6					
280 HAP/SE6	Strana 35	449 IDA	Strana 75	516 STXL6V	Strana 9	519 RS6/3MM	Strana 6					
280 HATX/SE6	Strana 35	449 TA	Strana 75	516 SU2V	Strana 9	519 RS6/3NMA	Strana 6					
280 HG/SE6	Strana 35	449 TB	Strana 75	516 SUXLV	Strana 9	519 RS6/3NMM	Strana 6					
280 HGTGS/SE6	Strana 35	449 TC	Strana 75	519/127N	Strana 22	519 RS6/3NV	Strana 4					
280 LTS/S9	Strana 37	451 N/S4	Strana 56	519/150AX	Strana 22	519 RS6/3V	Strana 4					
				519/276	Strana 22	519 RS6/4MM	Strana 7					

OTKRIJTE NOVITETE 2023



Šestougaooni ključevi i umeci
Strana 33



Ključevi
Strana 41



Kontrolisano pritezanje
Strana 52



Osvetljenje
Strana 64



Ormarici s točkovima
Strana 4



Nameštaj za radionice
Strana 16



Skladište za nameštanje u kombiju
Strana 19



Asortimani
Strana 20



Koferi za održavanje
Strana 24



Prenosivo skladište
Strana 26



Odvijači
Strana 30



Klešta
Strana 38



Čegrtaljke i nasadni umeci
Strana 47



Izvlakači
Strana 56



Klešta za zakivanje
Strana 57



Električarske makaze
Strana 58



Elektrotehnika
Strana 59



Održavanje
Strana 60



Za automobile
Strana 68



Pneumatski alati i dodaci
Strana 76



POTRAŽITE ORIGINALNE PROIZVODE:
alate koji se razlikuju!



519 RACING ORMARIĆ S TOČKOVIMA VAŠA PREMIJUM I PROFESIONALNA RADIONICA.



**DVA TOČKA
SA KOČNICOM**

Nova šira radna površina
sa duplom ručicom

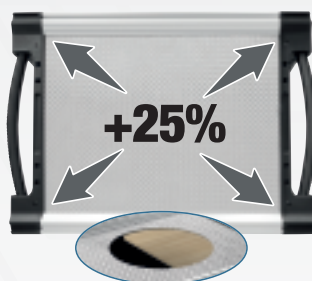

DVOSLOJNO

Iznad: aluminijumska ploča od 2 mm.
Ispod: drvena ploča od 15 mm.



Gumeni odbojnici na
strukтури i fiokama



Nove aluminijumske ergonomske ručke
sa selektivnim otvaranjem



Uštedite vreme

Svi USAG ormarići na točkice su odmah spremni za upotrebu jer se isporučuju sa već namontiranim točkicama na strukturi



900 kg

8
FIOKA

3
MODULA

79 kg | 814 mm | 1005 mm | 575 mm



900 kg

7
FIOKA

3
MODULA

77 kg | 814 mm | 1005 mm | 575 mm



900 kg

6
FIOKA

3
MODULA

75 kg | 814 mm | 1005 mm | 575 mm

519 RS6/3V

U05190506

RAL 3020

RACING ormaríć na točkice (prazne)

519 RS8/3V

U05190508

RAL 3020

RACING ormaríć na točkice (prazne)

- Unutrašnje dimenzije:
6 fioka 570x420x60 mm
2 fiokke 570x420x130 mm

519 RS7/3V

U05190507

RAL 3020

RACING ormaríć na točkice (prazne)

- Unutrašnje dimenzije:
5 fioka 570x420x60 mm
1 fioka 570x420x130 mm
1 fioka 570x420x270 mm

519 RS6/3NV

U05190516

RAL 9005

RACING ormaríć na točkice (prazne)

- Unutrašnje dimenzije:
4 fiokke 570x420x60 mm
1 fioka 570x420x130 mm
1 fioka 570x420x270 mm



89 kg | mm | 1004
1005
575

519 RS6/4V
U05190546

RAL 3020

RACING ormarić na točkice (prazne)

519 RS6/4NV
U05190566

RAL 9005

RACING ormarić na točkice (prazne)

- Unutrašnje dimenzije:
4 fioka 760x420x60 mm
1 fioka 760x420x130 mm
1 fioka 760x420x270 mm



106 kg | mm | 1194
1035
575

519 RS7/5V
U05190556

RAL 3020

RACING ormarić na točkice (prazne)

- Unutrašnje dimenzije:
5 fioka 950x420x60 mm
1 fioka 950x420x130 mm
1 fioka 950x420x270 mm



106 kg | mm | 1194
1035
575

519 RB07/3V
U05190097

RAL 3020

RACING ormarić na točkice sa bočnim vratima (prazne)

- Unutrašnje dimenzije:
5 fioka 570x420x60 mm
1 fioka 570x420x130 mm
1 fioka 570x420x200 mm
- Bočni ormarić: 380x400x720 mm



1100 kg

6 FIOKA | 3 MODULA | 128 kg | mm | 1.212
1000
670

519 RBU6/3V
U05190098

RAL 3020

RAL 9005

RACING mobilni radni sto (prazne)

- Unutrašnje dimenzije fioka:
3 fioka 570 x420x60 mm
2 fioka 570 x420x130 mm
1 fioka 570 x420x200 mm
- Bočni odeljak: 380x704x524 mm



2 FIOKA

45 kg | mm | 720
1.000
280



519 RSAV
U05190400

RAL 3020

RAL 9005

Prazan ormarić za alat - 2 fioka

519 RSANV
U05190401

RAL 9005

Prazan ormarić za alat - 2 fioka

- Unutrašnji perforirani paneli
- Vrata se otvaraju za 180°
- Fioka se otvara do kraja
- Teleskopski klizači s ležajevima
- Fioka s ručkom od anodiziranog aluminijuma



NE MOŽETE PRONAĆI
Idite odmah na



6
FIOKA

3
MODULA



6
FIOKA

3
MODULA

156
KOM.

519 RS6/3MM

U05190628

RAL
3020

155
KOM.

519 RS6/3MA

U05190627

RAL
3020



519 RS6/3NMM

U05191628

RAL
9005



519 RS6/3NMA

U05191627

RAL
9005

RACING ormarić na točkice sa asortimanom za ODRŽAVANJE 495 MB - 4 fioka

RACING ormarić na točkice sa asortimanom za AUTOMOBILE 495 MAA - 3 fioka

ASORTIMAN ZA ODRŽAVANJE

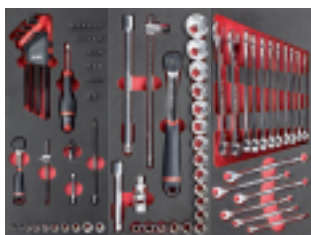

519 M 613AEA 519 M 613CEA 519 M 285A1



519 M 127C 519 M 150AX 519 MSK6



519 M 324H 519 M 324STX 519 MSK6+692 J32



519 M 990A5B 519 M 382 519 MSK6

ASORTIMAN ZA AUTOMOBILE

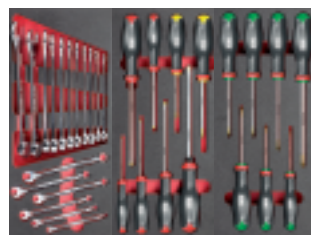

519 M 285A1 519 M 324H 519 M 324STX



519 M 613AEA 519 M 612CLA



519 M 276C



T-KLJUČEVI SA ZGLOBOM
8-10-13-17 mm

OPIS

OPIS	ARTIKAL	KOM.
Imbus nastavci, čegrtaljka (237 A 1/4"), pribori 1/4" i bitovi	519 M 613AEA	46
Imbus nastavci, čegrtaljka (237 A 1/2") i pribori 1/2"	519 M 613CEA	23
Kombinovani ključevi (6-7-8-9-10-11-12-13-14-15-16-17-18-19-21-22-24 mm)	519 M 285A1	17
Klešta za seger unutrašnja i spoljna 15÷25 i 19÷60	519 M 127C	6
Univerzalna klešta, podesiva klešta, sečice, klešta špicasta, klešta grip	519 M 150AX	5
Odvijači za zavrtnje sa urezom u glavi i PHILLIPS® zavrtnje	519 M 324H	7
Odvijači za TORX® otporne zavrtnje (T10-T15-T20-T25-T30-T40)	519 M 324STX	8
Turpije sa dvostrukim rezom	519 M 990A5B	5
Čekić sa grafitnom drškom, čekić sa plastičnom drškom, izbijač, dleto, šiljak	519 M 382F	7
Garniture sa bitovima i dvosmernom čegrtaljkom	692 J32	32

OPIS

OPIS	ARTIKAL	KOM.
Imbus nastavci, čegrtaljka (237 A 1/4"), pribori 1/4" i bitovi	519 M 613AEA	46
Dvostruko šestougaoni nastavci, čegrtaljka (237 A 1/2") i pribori 1/2"	519 M 612CLA	35
Kombinovani ključevi (6-7-8-9-10-11-12-13-14-15-16-17-18-19-21-22-24 mm)	519 M 285A1	17
Odvijači za zavrtnje sa urezom u glavi i PHILLIPS® zavrtnje	519 M 324H	7
Odvijači za TORX® otporne zavrtnje (T10-T15-T20-T25-T30-T40)	519 M 324STX	8
Klešta za seger osigurače, kombinovana klešta, špic prava klešta, Ključ nasadni sa kliznom T-ručicom i zglobom (8-10-13-17 mm), Garnitura bitova sa reverzibilnom ručicom i adapterom u koferu	519 M 276C	42

SVOJ SAVRŠEN ASORTIMAN? Kitplanner-gb.usag.it i kreirajte ga!



6
FIOKA

4
MODULA



8
FIOKA

3
MODULA

301
KOM.

519 RS6/4MM
U05190632

RAL
3020

301
KOM.

519 RS8/3MM
U05192632

RAL
3020



519 RS6/4NMM
U05191632

RAL
9005



RACING ormarić na točkice sa asortimanom za ODRŽAVANJE 495 MC - 4 fioka

RACING ormarić na točkice sa asortimanom za ODRŽAVANJE 495 MC - 4 fioka

ASORTIMAN ZA ODRŽAVANJE



519 M 612CLA

519 M 613BEA

519 M 613AEA

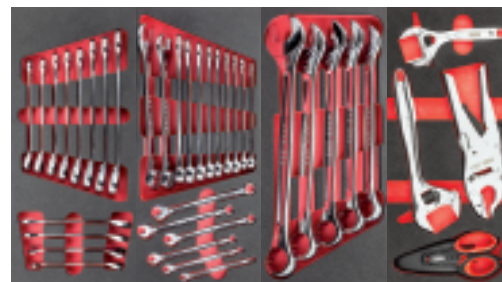

519 M 285KA

519 M 285A1

519 M 285A2

519 M 294B



519 M 324H

519 M 324STX

519 M 280HG

519 M 280N1



519 M 127C

519 M 150AX

519 M 382F

519 M 990A5MD

OPIS	ARTIKAL	KOM.
Imbus nastavci, čegrtaljka (237 A 1/4"), pribori 1/4" i bitovi	519 M 613AEA	46
Imbus nastavci, čegrtaljka (237 A 3/8") i pribori 3/8"	519 M 613BEA	20
Dvostruko šestougaoni nastavci, čegrtaljka (237 A 1/2") i pribori 1/2"	519 M 612CLA	35
Kombinovani ključevi za dvosmernu čegrtaljkju 8-9-10-11-12-13-14-15-16-17-18-19 mm	519 M 285 KA	12
Kombinovani ključevi (6-7-8-9-10-11-12-13-14-15-16-17-18-19-21-22-24 mm)	519 M 285A1	17
Kombinovani ključevi 27-29-30-32-34 mm	519 M 285A2	5
Podesivi ključevi, grip klešta i makaze	519 M 294B	4
Odvijači za zavrtnje sa urezom u glavi i PHILLIPS® zavrtnje	519 M 324H	7

OPIS	ARTIKAL	KOM.
Odvijači za TORX® otporne zavrtnje (T10-T15-T20-T25-T30-T40)	519 M 324STX	8
Ugaoni imbus ključevi s rukohvatom od bimaterijala (3-4-5-6-7-8-10 mm)	519 M 280HG	7
Set imbus ključeva, set TORX ključeva I asortimanom sa specijalnim nastavcima	519 M 280N1	117
Klešta za seger unutrašnja i spoljna 15÷25 i 19÷60	519 M 127C	6
Univerzalna klešta, podesiva klešta, sečice, klešta špicasta, klešta grip	519 M 150AX	5
Turpije s dvostrukim rezom	519 M 990A5MD	5
Čekić sa grafitnom drškom, čekić sa plastičnom drškom, izbjijač, dleto, šiljak	519 M 382F	7

Želite samo asortiman? Iđi na stranu 20



516 START ORMARIĆ SA TOČKIĆIMA OTPORNJI I POUZDANIJI.



Nova radna površina 460 x 560 mm sa stranicama od 15 mm



Visokootporni klizači od 35 mm sa kapacitetom opterećenje do 40 kg



Nove ručice fioke od visokootpornog ABS sa selektivnim otvaranjem



Uštedite vreme

Svi USAG ormarići na točkiće su odmah spremni za upotrebu jer se isporučuju sa već namontiranim točkićima na strukturi



800 kg

5
FIOKA

3
MODULA

54 kg | 779 mm | 972 mm | 515 mm



800 kg

6
FIOKA

3
MODULA

55 kg | 779 mm | 972 mm | 515 mm



800 kg

7
FIOKA

3
MODULA

56 kg | 779 mm | 972 mm | 515 mm

516 ST5V

U05160105

RAL 3020

START ormarić na točkiće (prazne)

- Unutrašnje dimenzije:
2 fioke 570x420x60 mm
2 fioke 570x420x130 mm
1 fioka 570x420x270 mm

516 ST6V

U05160106

RAL 3020

START ormarić na točkiće (prazne)

516 ST6NV

U05160116

RAL 9005

START ormarić na točkiće (prazne)

- Unutrašnje dimenzije:
3 fioke 570x420x60 mm
2 fioke 570x420x130 mm
1 fioka 570x420x200 mm

516 ST7V

U05160107

RAL 3020

START ormarić na točkiće (prazne)

516 ST7NV

U05160117

RAL 9005

START ormarić na točkiće (prazne)

- Unutrašnje dimenzije:
5 fioke 570x420x60 mm
1 fioka 570x420x130 mm
1 fioka 570x420x200 mm



516 ST8V

U05160108

RAL 3020

START ormarić na točkice (prazne)

- Unutrašnje dimenzije:
6 fioka 570x420x60 mm
2 fioka 570x420x130 mm



516 STXL6V

U05160146

RAL 3020

START XL ormarić na točkice (prazne)

516 STXL6NV

U05160156

RAL 9005

START XL ormarić na točkice (prazne)

- Unutrašnje dimenzije:
3 fioka 760x420x60 mm
2 fioka 760x420x130 mm
1 fioka 760x420x200 mm

Zaštitni sistem zaključavanja



516 STS6NV

U05160136

RAL 9005

START ormarić na točkice sa zaštitnim sistemom zaključavanja (prazne)

- Unutrašnje dimenzije:
3 fioka 570x420x60 mm
2 fioka 570x420x130 mm
1 fioka 570x420x200 mm

Dupla fioka



516 STC4V

U05160104

RAL 3020

START komoda sa fiokama (prazne)

- Unutrašnje dimenzije:
3 fioka 570x420x60 mm
1 fioka 570x420x130 mm



516 SU2V

U05160002

RAL 3020

START kolica za pribor (prazne)

- Radna površina od visokootpornog ABS-a sa ugrađenim ivicama od 15 mm kako bi se sprečilo padanje predmeta tokom transporta
- Police sa ivicama koje sprečavaju padanje predmeta tokom transporta i plastičnim poklopcem
- Isporučuje se rastavljeno
- Unutrašnje dimenzije: 2 fioka 570x420x60 mm

Ekstra veliki model



516 SUXLV

U05160003

RAL 3020

START XL kolica za pribor

- Radna površina od visokootpornog ABS-a sa ugrađenim ivicama od 15 mm kako bi se sprečilo padanje predmeta tokom transporta
- Police sa ivicama koje sprečavaju padanje predmeta tokom transporta i plastičnim poklopcem
- Isporučuje se rastavljeno

KOMPATIBILNO SA 516 START DODACIMA

NE MOŽETE PRONAĆI
Idite odmah na



6
FIOKA

3
MODULA



6
FIOKA

3
MODULA

157
KOM.

516 ST6PM
U05160630

RAL
3020

142
KOM.

516 ST6PA
U05160629

RAL
3020



516 ST6NPM
U05161630

RAL
9005



516 ST6NPA
U05161629

RAL
9005

START ormaríči na točkícima sa asortimanom za ODRŽAVANJE 495 PM - 4 fioka

START ormaríči na točkíce sa asortimanom za AUTOMOBILE 495 PA - 2 fioka

ASORTIMAN ZA ODRŽAVANJE



519/613AEA 519/613CEA 519 SK692V



519/285A1 519/150AX 519 SK692V



519/324H 519/324TX 519 SK692V + 692 J32



519 SK692V 519/990A1 519/382F

OPIS	ARTIKAL	KOM.
Imbus nastavci, čegrtaljka (237 A 1/4"), pribori 1/4" i bitovi	519/613AEA	42
Imbus nastavci, čegrtaljka (237 A 1/2") i pribori 1/2"	519/613CEA	22
Kombinovani ključevi (6-7-8-9-10-11-12-13-14-15-16-17-18-19-22-24 mm) ugaoni ključevi (1,5-2-2,5-3-4-5-6-8-10 mm)	519/285A1	25
Odvijači za zavrtnje sa urezom u glavi i PHILLIPS® zavrtnje	519/150AX	5
Odvijači za zavrtnje sa urezom u glavi i PHILLIPS® zavrtnje	519/324H	10
Odvijači za TORX® vijke	519/324TX	9
Ravna kvadratna turpija, poluokrugla turpija, okrugla turpija, trougaona turpija	519/990A1	4
Čekići, dleta i izbijači	519/382F	8
Garniture sa bitovima i dvosmernom čegrtaljkom	692 J32	32

ASORTIMAN ZA AUTOMOBILE



519/613AEA 519/613CEA 519 SK692V + 692 J32

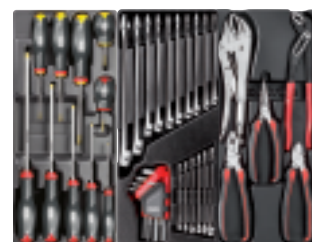

519/324H 519/285A1 519/150AX



T-KLJUČEVI SA ZGLOBOM
7-8-10-12-13-17 mm

OPIS	ARTIKAL	KOM.
Imbus nastavci, čegrtaljka (237 A 1/4"), pribori 1/4" i bitovi	519/613AEA	42
Imbus nastavci, čegrtaljka (237 A 1/2") i pribori 1/2"	519/613CEA	22
Odvijači za zavrtnje sa urezom u glavi i PHILLIPS® zavrtnje	519/324H	10
Kombinovani ključevi (6-7-8-9-10-11-12-13-14-15-16-17-18-19-22-24 mm) ugaoni ključevi (1,5-2-2,5-3-4-5-6-8-10 mm)	519/285A1	25
Odvijači za zavrtnje sa urezom u glavi i PHILLIPS® zavrtnje	519/150AX	5
Ključevi sa T ručicom sa spojenim nasadnim ključem sa imbus profilom (7-8-10-12-13-17 mm)	276 CE	6
Garniture sa bitovima i dvosmernom čegrtaljkom	692 J32	32

Želite samo asortiman? Idi na stranu 21

SVOJ SAVRŠEN ASORTIMAN? Kitplanner-gb.usag.it i kreirajte ga!

6

FIOKA

3

MODULA

6

FIOKA

3

MODULA

156
KOM.

516 ST6MM
U05160628

 RAL
3020

155
KOM.

516 ST6MA
U05160627

 RAL
3020

516 ST6NMM
U05161628

 RAL
9005

516 ST6NMA
U05161627

 RAL
9005

**START ormarić na točkice sa asortimanom
za ODRŽAVANJE 495 MB - 4 fioka**
**START ormarić na točkice sa asortimanom
za AUTOMOBILE 495 MAA - 3 fioka**

ASORTIMAN ZA ODRŽAVANJE



519 M 613AEA 519 M 613CEA 519 M 285A1



519 M 127C 519 M 150AX 519 MSK6

 519 M 324H 519 M 324STX 519 MSK6+
692 J32

519 M 990A5MD 519 M 382 519 MSK6

ASORTIMAN ZA AUTOMOBILE

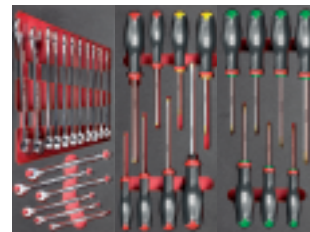

519 M 285A1 519 M 324H 519 M 324STX



519 M 613AEA 519 M 612CLA



519 M 276C

T-KLJUČEVI SA ZGLOBOM
8-10-13-17 mm

OPIS	ARTIKAL	KOM.
Imbus nastavci, čegrtaljka (237 A 1/4"), pribori 1/4" i bitovi	519 M 613AEA	46
Imbus nastavci, čegrtaljka (237 A 1/2") i pribori 1/2"	519 M 613CEA	23
Kombinovani ključevi (6-7-8-9-10-11-12-13-14-15-16-17-18-19-21-22-24 mm)	519 M 285A1	17
Klešta za seger unutrašnja i spoljna 15÷25 i 19÷60	519 M 127C	6
Univerzalna klešta, podesiva klešta, sečice, klešta špicasta, klešta grip	519 M 150AX	5
Odvijači za zavrtnje sa urezom u glavi i PHILLIPS® zavrtnje	519 M 324H	7
Odvijači za TORX® otporne zavrtnje (T10-T15-T20-T25-T30-T40)	519 M 324STX	8
Turpije s dvostrukim rezom	519 M 990A5MD	5
Čekić sa grafitnom drškom, čekić sa plastičnom drškom, izbijač, dleto, šiljak	519 M 382F	7
Garniture sa bitovima i dvosmernom čegrtaljkom	692 J32	32

OPIS	ARTIKAL	KOM.
Imbus nastavci, čegrtaljka (237 A 1/4"), pribori 1/4" i bitovi	519 M 613AEA	46
Dvostruko šestougaoni nastavci, čegrtaljka (237 A 1/2") i pribori 1/2"	519 M 612CLA	35
Kombinovani ključevi (6-7-8-9-10-11-12-13-14-15-16-17-18-19-21-22-24 mm)	519 M 285A1	17
Odvijači za zavrtnje sa urezom u glavi i PHILLIPS® zavrtnje	519 M 324H	7
Odvijači za TORX® otporne zavrtnje (T10-T15-T20-T25-T30-T40)	519 M 324STX	8
Klešta za seger osigurače, kombinovana klešta, špic prava klešta, Ključ nasadni sa kliznom T-ručicom i zglobom (8-10-13-17 mm), Garnitura bitova sa reverzibilnom ručicom i adapterom u koferu	519 M 276C	42

Želite samo asortiman? Idi na stranu 20



NE MOŽETE PRONAĆI
Idite odmah na



6
FIOKA

4
MODULA



6
FIOKA

4
MODULA

301
KOM.

516 STXL6MM
U05160632

RAL
3020

START XL ormarič na točkice sa asortimanom za ODRŽAVANJE 495 MC - 4 fioka



301
KOM.

516 STXL6NMM
U05161632

RAL
9005

START XL ormarič na točkice sa asortimanom za ODRŽAVANJE 495 MC - 4 fioka



ASORTIMAN ZA ODRŽAVANJE

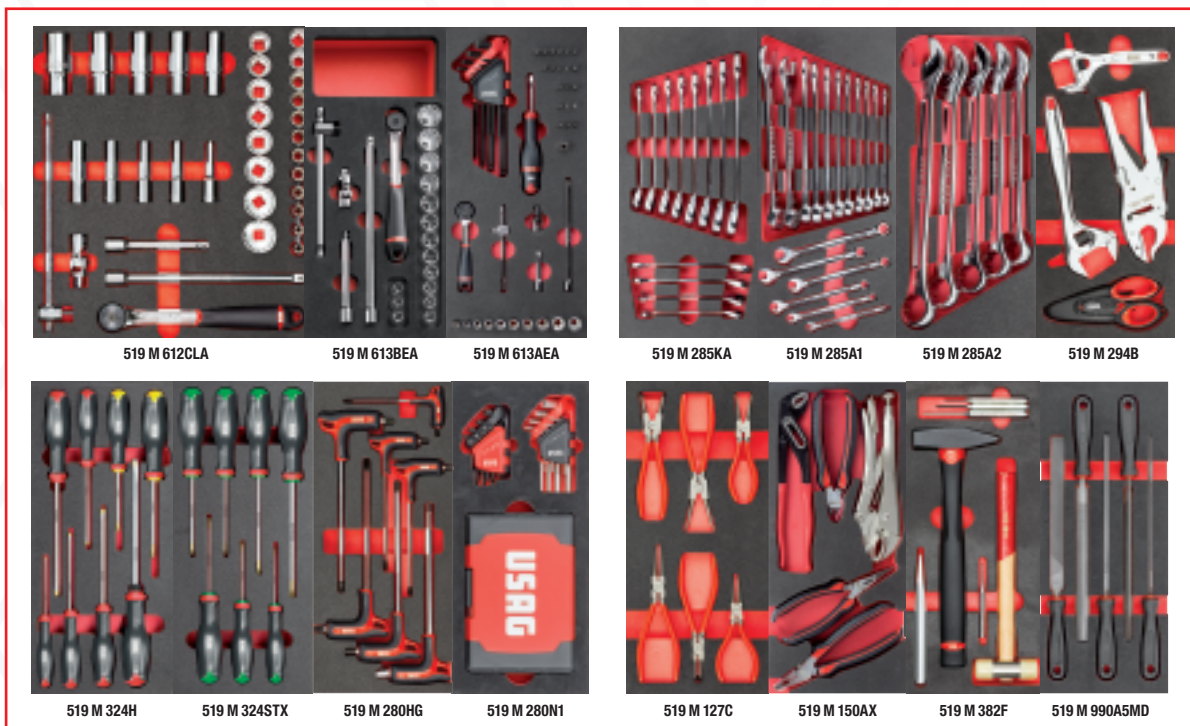

519 M 612CLA

519 M 613BEA

519 M 613AEA

519 M 285KA

519 M 285A1

519 M 285A2

519 M 294B

519 M 324H

519 M 324STX

519 M 280HG

519 M 280N1

519 M 127C

519 M 150AX

519 M 382F

519 M 990A5MD

OPIS

OPIS	ARTIKAL	KOM.
Imbus nastavci, čegrtaljka (237 A 1/4"), pribori 1/4" i bitovi	519 M 613AEA	46
Imbus nastavci, čegrtaljka (237 A 3/8") i pribori 3/8"	519 M 613BEA	20
Dvostruko šestougaoni nastavci, čegrtaljka (237 A 1/2") i pribori 1/2"	519 M 612CLA	35
Kombinovani ključevi za dvosmernu čegrtaljk 8-9-10-11-12-13-14-15-16-17-18-19 mm	519 M 285 KA	12
Kombinovani ključevi (6-7-8-9-10-11-12-13-14-15-16-17-18-19-21-22-24 mm)	519 M 285A1	17
Kombinovani ključevi 27-29-30-32-34 mm	519 M 285A2	5
Podesivi ključevi, grip klešta i makaze	519 M 294B	4
Odvijači za zavrtnje sa urezom u glavi i PHILLIPS® zavrtnje	519 M 324H	7

OPIS

OPIS	ARTIKAL	KOM.
Odvijači za TORX® otporne zavrtnje (T10-T15-T20-T25-T30-T40)	519 M 324STX	8
Ugaoni imbus ključevi s rukohvatom od bimaterijala (3-4-5-6-7-8-10 mm)	519 M 280HG	7
Set imbus ključeva, set TORX ključeva I asortiman sa specijalnim nastavcima	519 M 280N1	117
Klešta za seger unutrašnja i spoljna 15÷25 i 19÷60	519 M 127C	6
Univerzalna klešta, podesiva klešta, sečice, klešta špicasta, klešta grip	519 M 150AX	5
Turpije s dvostrukim rezom	519 M 990A5MD	5
Čekić sa grafitnom drškom, čekić sa plastičnom drškom, izbijač, dleto, šiljak	519 M 382F	7

Želite samo asortiman? Idi na stranu 20

SVOJ SAVRŠEN ASORTIMAN? Kitplanner-gb.usag.it i kreirajte ga!



50 kg | 750 mm | 900 mm | 500 mm

New

6
FIOKA

516 SE6V
U05160096

RAL
9006

START ormaríci na točkíci (prazne)

3
MODULA

516 SE6NV
U05160095

RAL
9005

START ormaríci na točkíci (prazne)

- Unutrašnje dimenzije:
4 fioka 570x420x60 mm
1 fioka 570x420x130 mm
1 fioka 570x420x200 mm



Visokootporni klizači od 35 mm sa kapacitetom opterećenje do 40 kg



Radna ploča od ABS-a sa integrisanom ručkom



New

6
FIOKA

296
KOM.

516 SE6MM
U05160633

RAL
9006

516 SE6NMM
U05161633

RAL
9005

START ormaríci na točkíci sa asortimanom za ODRŽAVANJE 495 MME - 3 fioka

3
MODULA



ASORTIMAN ZA ODRŽAVANJE



519 M 601



519 M 150



519 M 322H

519 M 322STX

519 M 280N1

OPIS	ARTIKAL	KOM.
Podesiva klešta, dleto, bušilica, čekić, makaze, asortiman sa nastavcima, klešta za štipaljke, univerzalna klešta, klešta za nos, klešta za sečenje, čekić	519 M 150	49
Set imbus ključeva, set TORX ključeva i asortiman sa specijalnim nastavcima	519 M 280N1	117
Odvijači za utor i PHILLIPS® šrafovi	519 M 322H	8

OPIS	ARTIKAL	KOM.
Odvijači za TORKS® (TORKS® Tamper Resistant)/ T10-T15-T20-T25-T30-T40	519 M 322STX	6
Kombinovani ključevi, utičnice, čegrtaljke i pribor	519 M 601	116



516 AC1
U05160301

Držač rolne papira



516 AC2
U05160302

Držač za flaše



516 AC3
U05160303

Držač dokumenata



516 AC4
U05160304

Držač otpada



516 AC5
U05160305

Bočni ormarić sa katancem



516 AC6
U05160306

Sklopiva polica



516 AC7
U05160307

Držač električnih aparata



516 AC8
U05160308

Bočni strujni priključak

- Višestruke električne Schuko utičnice sa USB-om
- Dužina kabla: 1,8 m.



516 AC9
U05160309

Drveni gornji deo

- Pribor namenjen samo za gornji deo START 516 SP ormarića na točkice
- 15 mm debljine



UPOTPUNITE SVOJ ORMARIĆ SA TOČKIČIMA I UČINITE GA SAVRŠENIM

Sve ormarice sa točkicama 516 START asortimana treba upotpuniti novim asortimanom bočnih dodataka.

Lako se pričvršćuju, dodajući nove funkcije za različite destinacije korišćenja. Novi 516 START asortiman dodataka je takođe kompatibilan sa svim 519 RACING modelima i sa 516 START linijom nameštaja za radionice.

DODATAKA ORMARE SA TOČKOVIMA



519 ACT1

U05190301

Držač za laptop



519 ACT2

U05190302

Držač boca i rolne papira



YouTube



519 ACT3

U05190303

Šipka za zaključavanje fioka



519 ACT4

U05190304

Tabla za dokumenta i penaste module



519 ACT5

U05190305

Držač dokumenata



519 ACT6

U05190306

Drveni gornji deo M3 (775 mm)



519 ACT7

U05190307

Drveni gornji deo M4 (965 mm)



519 ACT8

U05190308

Drveni gornji deo M5 (1155 mm)



519 ACT9

U05190309

Drveni gornji deo za stegu



519 ACT10

U05190310

Zadnje kuke



519 ACT11

U05190311

Perforirana tabla sa policom



519 ACT12

U05190312

Dvostruka perforirana tabla



519 ACT13

U05190313

Perforirana/ravna tabla sa policom



519 ACT14

U05190314

Trostruka polica



KREIRAJTE IDEALAN ORMARIĆ SA TOČKICIMA ZA SVOJ POSAO.

Nova radna površina ima integrisani sistem koji omogućava fiksiranje novog asortimana specifičnih dodataka. Zajedno sa upotrebom standardnih bočnih dodataka možete da pretvorite svoj RACING u pravu profesionalnu radnu stanicu.

IZABERITE IDEALAN

Isprobajte odmah:



YouTube



Kuke i LED lampe uključene

MOGUĆNOST PROMENE SMERA OTVARANJA VRATA



Kuke, LED lampe i strujne utičnice uključene



ČELIK

516 SA/CA1
U05160235

135 kg | mm | → 1.450
↓ 2.000
↙ 650

Čelični gornji deo
1.450 mm
516 AC/1

Nameštaj za radionicu - metalni gornji deo
• Isporučuje se sa 30 kukica (komplet 516 SA / K1)

DRVO

516 SA/C1
U05160231

127 kg | mm | → 1.450
↓ 2.000
↙ 650

Drveni gornji deo
1.450 mm
516 SAL/1

Nameštaj za radionice- čelični vrh
• Isporučuje se sa 30 kukica (komplet 516 SA / K1)



OPIS	ARTIKAL	KOM.
Ormarić sa 6 fijoka	516 SA/1	1
Ormarić sa 2 fijoke	516 SA/2	1
Utična ploča	516 SA/5	6
Oslonac za podizanje	516 SA/11	2
LED lampa	516 SA/12	2
Metalna polica za LED lampu	516 SA/13	2
Garnitura za nameštanje	516 SA/14	2
Set kuka za panele	516 SA/K1	1

ČELIK

516 SA/CA2
U05160236

198 kg | mm | → 1.950
↓ 2.000
↙ 650

Čelični gornji deo
1.450 mm
516 AC/1

Nameštaj za radionice- čelični vrh
• Isporučuje se sa 30 kukica (komplet 516 SA / K1)

DRVO

516 SA/C2
U05160232

190 kg | mm | → 1.950
↓ 2.000
↙ 650

Drveni gornji deo
1.450 mm
516 SAL/1

Nameštaj za radionicu - drveni gornji deo
• Isporučuje se sa 30 kukica (komplet 516 SA / K1)



OPIS	ARTIKAL	KOM.
Ormarić sa 6 fijoka	516 SA/1	1
Ormarić sa 2 fijoke	516 SA/2	1
Ormarić sa 1 fijkom	516 SA/3	1
Gornji sanduk s kipujućim vratima	516 SA/4	2
Utična ploča	516 SA/5	3
Utična ploča s električnom trakom	516 SA/6	1
Oslonac za podizanje	516 SA/11	3
LED lampa	516 SA/12	2
Garnitura za nameštanje	516 SA/14	2
Set kuka za panele	516 SA/K1	1

RASPORED

idite na start516-gb.usag.it

MOGUĆNOST PROMENE SMERA OTVARANJA VRATA



Kuke, LED lampe i strujne utičnice uključene



Čelični gornji deo
2.175 mm
516 AC/2

516 SA/CA3
U05160237

289 kg | mm ↔ 2.675
↓ 2.000
↙ 650

Nameštaj za radionice- čelični vrh

- Isporučuje se sa 30 kukica (komplet 516 SA / K1)



Drveni gornji deo
2.175 mm
516 SAL/2

516 SA/C3
U05160233

287 kg | mm ↔ 2.675
↓ 2.000
↙ 650

Nameštaj za radionicu - drveni gornji deo

- Isporučuje se sa 30 kukica (komplet 516 SA / K1)



OPIS	ARTIKAL	KOM.
Ormaric sa 6 fijoka	516 SA/1	1
Ormaric sa 2 fijoke	516 SA/2	1
Ormaric sa 1 fijkom	516 SA/3	1
Gornji sanduk s kipujućim vratima	516 SA/4	3
Utična ploča	516 SA/5	5
Utična ploča s električnom trakom	516 SA/6	1
Oslonac za podizanje	516 SA/11	3
LED lampa	516 SA/12	2
Garnitura za nameštanje	516 SA/14	3
Set kuka za panele	516 SA/K1	1
START ormaric na točkice - 6 fijoke (prazne)	516 SA/16	1



Čelični gornji deo
2.175 mm
516 AC/2

516 SA/CA4
U05160238

160 kg | mm ↔ 2.175
↓ 2.000
↙ 650

Nameštaj za radionice- čelični vrh

- Isporučuje se sa 30 kukica (komplet 516 SA / K1)



Drveni gornji deo
2.175 mm
516 SAL/2

516 SA/C4
U05160234

147 kg | mm ↔ 2.175
↓ 2.000
↙ 650

Nameštaj za radionicu - drveni gornji deo

- Isporučuje se sa 30 kukica (komplet 516 SA / K1)



OPIS	ARTIKAL	KOM.
Ormaric sa 6 fijoka	516 SA/1	1
Ormaric sa 2 fijoke	516 SA/2	1
Utična ploča	516 SA/5	8
Utična ploča s električnom trakom	516 SA/6	1
Oslonac za podizanje	516 SA/11	2
LED lampa	516 SA/12	2
Metalna policica za LED lampu	516 SA/13	3
Garnitura za nameštanje	516 SA/14	3
Set kuka za panele	516 SA/K1	1

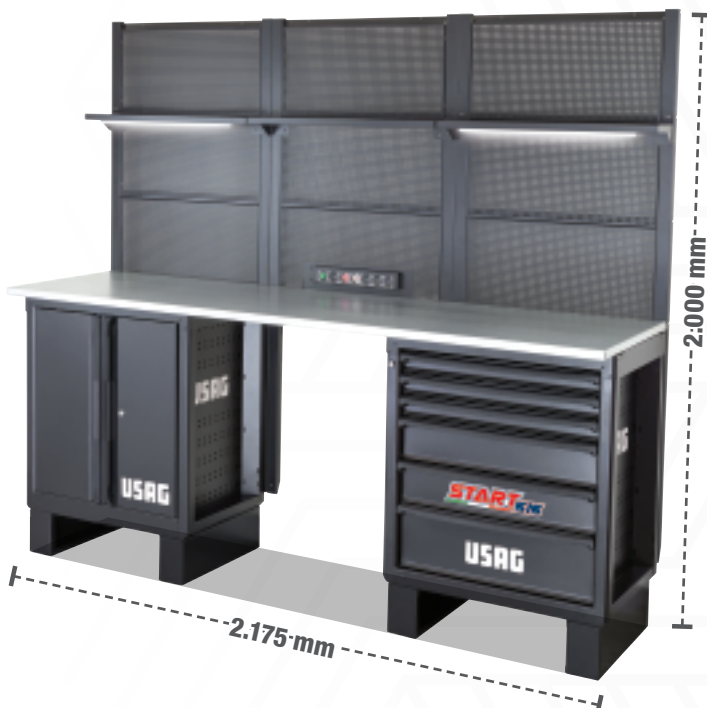

Kuke, LED lampe i strujne utičnice uključene

Radni stolovi

1000 kg



ČELIK

6 FIOKA 3 MODULA

102 kg mm 2.000 850 700

516 SPC2
U05160021

RAL 3020

START radni sto sa gornjim slojem od čeličnog lima (prazna)

- Unutrašnje dimenzije:
3 fioke 570x420x60 mm
2 fioke 570x420x130 mm
1 fioka 570x420x200 mm



2000 mm

516 SPCN2
U05160023

RAL 9004

START radni sto sa gornjim slojem od čeličnog lima (prazna)

Gornji deo od pocinkovanog čeličnog lima

Sa zaštitom od korozije i ivicama od 37 mm protiv padanja.

1000 kg



DRVO

6 FIOKA 3 MODULA

115 kg mm 2.000 850 700

516 SPC1
U05160020

RAL 3020

START radni sto sa drvenim gornjim slojem (prazna)

- Unutrašnje dimenzije:
3 fioke 570x420x60 mm
2 fioke 570x420x130 mm
1 fioka 570x420x200 mm

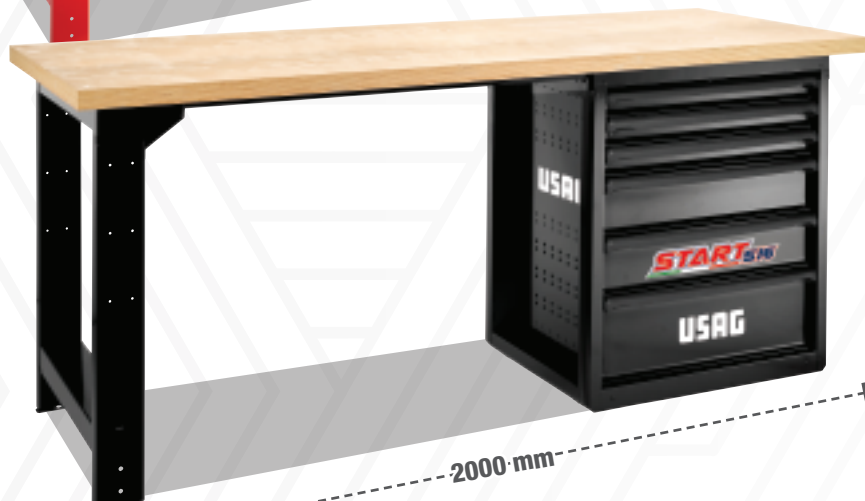

2000 mm

516 SPCN1
U05160022

RAL 9004

START radni sto sa drvenim gornjim slojem (prazna)

Gornji deo od višeslojne bukovine

Debljina od 40 mm garantuje vrhunsku otpornost.

MODULARAN SISTEM ZA RASPORED KOMERCIJALNIH VOZILA

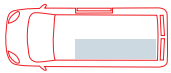

LEVA
STRANA



IVECO



96 kg | 1.238 mm
43 kg | 1.146 mm
375

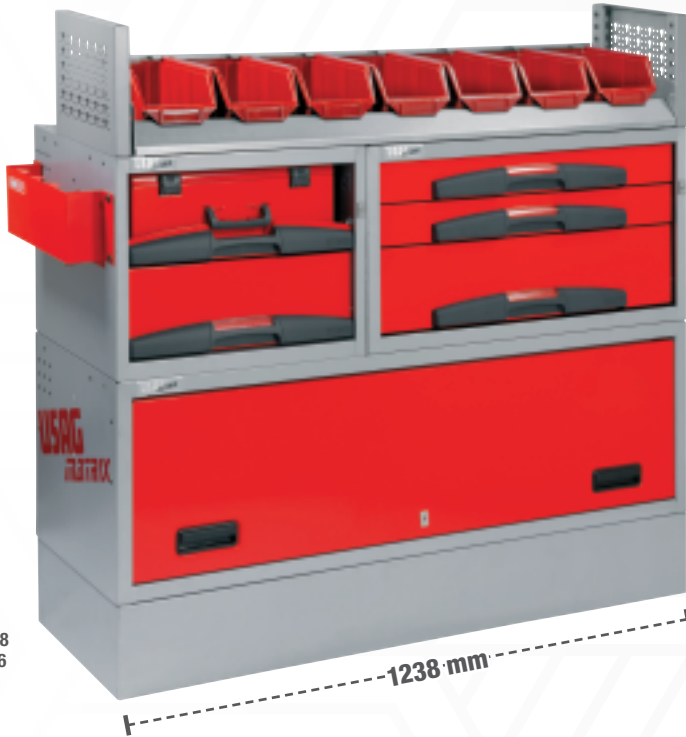

5006 EF2
U50060035

Kompozicije:

OPIS	ID.BROJ	KOM.
Kompozicija sa kutijama i fiokama 5000 E5	U50000105	1
Kompozicija sa fiokama 5000 CE3	U50000052	1
Baza 5002 B3	U50020010	1
Držač za flaše 5002 SA5	U50020067	1
Nosači 5003 MF1	U50030052	1
Držač za posude 5003 A2/7	U50030074	1
Šipka za pričvršćivanje 5002 S5	U50020048	2

Skenirajte QR kôd da biste
proverili kompatibilne
modele vozila



LEVA
STRANA



IVECO



43 kg | 990 mm
43 kg | 1.014 mm
375



5006 EF6
U50060040

Kompozicije:

OPIS	ID.BROJ	KOM.
Sastav za plastične kutije 5000 AD2	U50000004	1
Kompozicija sa fiokama 5000 C3	U50000042	1
Baza 5002 B2N	U50020009	1
Polica 5002 R2	U50020031	1
Držač za flaše 5002 SA5	U50020067	1
Šipka za fiksiranje 5002 S5	U50020048	1

Skenirajte QR kôd da biste
proverili kompatibilne
modele vozila



PENASTI MODULI U DVE BOJE



519 M 613AEA 519 M 613CEA 519 M 285A1



519 M 127C 519 M 150AX 519 MSK6

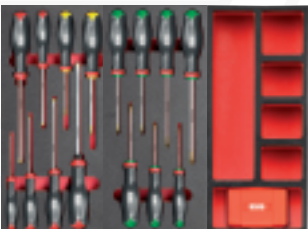

519 M 324H 519 M 324STX 519 MSK6+692 J32



519 M 990A5MD 519 M 382 519 MSK6

495 MB

U04950628

156
KOM.



Asortiman za ODRŽAVANJE - 4 fioke

OPIS	ARTIKAL	KOM.
Imbus nastavci, čegrtaljka (237 A 1/4"), pribori 1/4" i bitovi	519 M 613AEA	46
Imbus nastavci, čegrtaljka (237 A 1/2") i pribori 1/2"	519 M 613CEA	23
Kombinovani ključevi (6-7-8-9-10-11-12-13-14-15-16-17-18-19-21-22-24 mm)	519 M 285A1	17
Klešta za seger unutrašnja i spoljna 15÷25 i 19÷60	519 M 127C	6
Univerzalna klešta, podesiva klešta, sečice, klešta špicasta, klešta grip	519 M 150AX	5
Odvijači za zavrtnje sa urezom u glavi i PHILLIPS® zavrtnje	519 M 324H	7
Odvijači za TORX® otporne zavrtnje (T10-T15-T20-T25-T30-T40)	519 M 324STX	8
Turpije s dvostrukim rezom	519 M 990A5MD	5
Čekić sa grafitnom drškom, čekić sa plastičnom drškom, izbijač, dleto, šiljak	519 M 382F	7
Garniture sa bitovima i dvosmernom čegrtaljkom	692 J32	32



519 M 285A1 519 M 324H 519 M 324STX

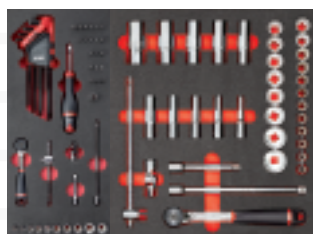

519 M 613AEA 519 M 612CLA

495 MAA

U04950627

155
KOM.



Asortiman za AUTOMOBILE - 3 fioke

OPIS	ARTIKAL	KOM.
Imbus nastavci, čegrtaljka (237 A 1/4"), pribori 1/4" i bitovi	519 M 613AEA	46
Dvostruko šestougaoni nastavci, čegrtaljka (237 A 1/2") i pribori 1/2"	519 M 612CLA	35
Kombinovani ključevi (6-7-8-9-10-11-12-13-14-15-16-17-18-19-21-22-24 mm)	519 M 285A1	17
Odvijači za zavrtnje sa urezom u glavi i PHILLIPS® zavrtnje	519 M 324H	7
Odvijači za TORX® otporne zavrtnje (T10-T15-T20-T25-T30-T40)	519 M 324STX	8
Klešta za seger osigurače, kombinovana klešta, špic prava klešta, Ključ nasadni sa kliznom T-ručicom i zglobovom (8-10-13-17 mm), Garnitura bitova sa reverzibilnom ručicom i adapterom u koferu	519 M 276C	42



519 M 276C



T-KLJUČEVI SA ZGLOBOM

8-10-13-17 mm



519 M 612CLA 519 M 613BEA 519 M 613AEA

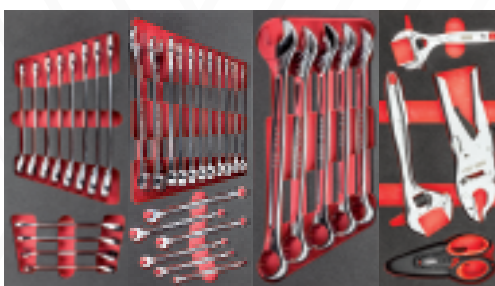

519 M 285KA 519 M 285A1 519 M 285A2 519 M 294B

301
KOM.



495 MC

U04950632

Asortiman za ODRŽAVANJE - 4 fioke



519 M 324H 519 M 324STX 519 M 280HG 519 M 280N1



519 M 127C 519 M 150AX 519 M 382F 519 M 990A5MD

PLASTIČNA POLICA



519/613AEA 519/613CEA 519 SK692V



519/285A1 519/150AX 519 SK692V

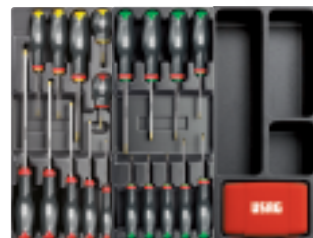

519/324H 519/324TX 519 SK692V + 692 J32



519 SK692V 519/990A1 519/382F



519/613AEA 519/613CEA 519 SK692V + 692 J32



519/324H 519/285A1 519/150AX



T-KLJUČEVI SA ZGLOBOM
7-8-10-12-13-17 mm

495 PM
U04950630

157
KOM.



Asortiman za ODRŽAVANJE - 4 fioke

OPIS	ARTIKAL	KOM.
Imbus nastavci, čegrtaljka (237 A 1/4"), pribori 1/4" i bitovi	519/613AEA	42
Imbus nastavci, čegrtaljka (237 A 1/2") i pribori 1/2"	519/613CEA	22
Kombinovani ključevi (6-7-8-9-10-11-12-13-14-15-16-17-18-19-22-24 mm) ugaoni ključevi (1,5-2-2,5-3-4-5-6-8-10 mm)	519/285A1	25
Univerzalna klešta, podesiva klešta, sečiće, klešta špicasta, klešta grip	519/150AX	5
Odvijači za zavrtnje sa urezom u glavi i PHILLIPS® zavrtnje	519/324H	10
Odvijači za TORX® vijke	519/324TX	9
Ravna kvadratna turpija, polukrugla turpija, okrugla turpija, trougaona turpija	519/990A1	4
Čekići, dleta i izbijači	519/382F	8
Garniture sa bitovima i dvosmernom čegrtaljkom	692 J32	32

495 PA
U04950629

142
KOM.



Asortiman za AUTOMOBILE - 2 fioke

OPIS	ARTIKAL	KOM.
Imbus nastavci, čegrtaljka (237 A 1/4"), pribori 1/4" i bitovi	519/613AEA	42
Imbus nastavci, čegrtaljka (237 A 1/2") i pribori 1/2"	519/613CEA	22
Odvijači za zavrtnje sa urezom u glavi i PHILLIPS® zavrtnje	519/324H	10
Kombinovani ključevi (6-7-8-9-10-11-12-13-14-15-16-17-18-19-22-24 mm) ugaoni ključevi (1,5-2-2,5-3-4-5-6-8-10 mm)	519/285A1	25
Univerzalna klešta, podesiva klešta, sečiće, klešta špicasta, klešta grip	519/150AX	5
Ključevi sa T ručicom sa spojenim nasadnim ključem sa imbus profilom (7-8-10-12-13-17 mm)	276 CE	6
Garniture sa bitovima i dvosmernom čegrtaljkom	692 J32	32

OPIS	ARTIKAL	KOM.
Imbus nastavci, čegrtaljka (237 A 1/4"), pribori 1/4" i bitovi	519 M 613AEA	46
Imbus nastavci, čegrtaljka (237 A 3/8") i pribori 3/8"	519 M 613BEA	20
Dvostruko Šestougaoni nastavci, čegrtaljka (237 A 1/2") i pribori 1/2"	519 M 612CLA	35
Kombinovani ključevi za dvosmernu čegrtaljkku 8-9-10-11-12-13-14-15-16-17-18-19 mm	519 M 285 KA	12
Kombinovani ključevi (6-7-8-9-10-11-12-13-14-15-16-17-18-19-21-22-24 mm)	519 M 285A1	17
Kombinovani ključevi 27-29-30-32-34 mm	519 M 285A2	5
Podesivi ključevi, grip klešta i makaze	519 M 294B	4
Odvijači za zavrtnje sa urezom u glavi i PHILLIPS® zavrtnje	519 M 324H	7
Odvijači za TORX® otporne zavrtnje (T10-T15-T20-T25-T30-T40)	519 M 324STX	8
Ugaoni imbus ključevi s rukohvatom od bimaterijala (3-4-5-6-7-8-10 mm)	519 M 280HG	7
Set imbus ključeva, set TORX ključeva I asortiman sa specijalnim nastavcima	519 M 280N1	117
Klešta za seger unutrašnja i spoljna 15÷25 i 19÷60	519 M 127C	6
Univerzalna klešta, podesiva klešta, sečiće, klešta špicasta, klešta grip	519 M 150AX	5
Turpije s dvostrukim rezom	519 M 990A5MD	5
Čekić sa grafitnom drškom, čekić sa plastičnom drškom, izbijač, dleta, šiljak	519 M 382F	7



**NE MOŽETE PRONAĆI SVOJ
SAVRŠEN ASORTIMAN?**

**Idite odmah na
Kitplanner-gb.usag.it i
kreirajte ga!**

Plastična polica



519/127N
U05190716 **4** KOM.

127 N 19÷60 · 127 PN 19÷60 · 128 N 19÷60 · 128 PN 19÷60.



519/150AX
U05190850 **5** KOM.

133 AX 160 · 134 250 · 150 AX 180 · 180 C 250 · 188 AX 160.



519/280HG
U05191860 **7** KOM.

280 HG 3-4-5-6-7-8-10.



519/280HGTS
U05191861 **7** KOM.

280 HGTS 3-4-5-6-7-8-10.



519/285A1
U05190785 **25** KOM.

285 6-7-8-9-10-11-12-13-14-15-16-17-18-19-22-24 280 S9 1,5÷10.



519/285B2
U05190823 **4** KOM.

285 27-29-30-32.



519/285KA1
U05190788 **12** KOM.

285 KA 8-9-10-11-12-13-14-15-16-17-18-19.



519/294
U05190732 **9** KOM.

204 250 · 294 A 250 · 367 2x110-3x130-4x145-5x165-6x180-8x200 · 981 A3.



519/322H
U05190772 **10** KOM.

322 0,5x3x75-0,8x4x100-1x5,5x125-1,2x6,5x150-1,6x8x175 · 322 PH 0x75-1x100-2x125 · 322 N 0,8x4x30 · 322 NPH 2x30.



519/322STX
U05190831 **6** KOM.

322 STX T10-T15-T20-T25-T30-T40.



519/324H
U05190763 **10** KOM.

324 0,5x3x75-0,8x4x100-1x5,5x125-1,2x6,5x150-1,2x8x200 · 324 PH 0x75-1x75-2x100 · 324 N 0,8x4x35 · 324 NPH 2x35.



519/324TX
U05190764 **9** KOM.

324 TX T6x50-T7x50-T8x50-T9x75 · 324 STX T10x75-T15x75-T20x100-T25x100-T30x125.



519/366
U05190740 **7** KOM.

351 200 · 362 125-150 · 364 125 · 366 3x125 · 4x150 · 368 4x125.



519/382F
U05190742 **8** KOM.

362 150 · 367 2x100-3x130-4x145-5x165 · 368 4x125 · 376 35 · 382F 500.



519/613AEA **42** KOM.

235 1/4" EN 4-4,5-5-5,5-6-7-8-9-10-11-12-13-14 · 236 1/4" 50-150 · 237 A 1/4" · 240 1/4" · 241 1/4" · 243 1/4" · 692 S11 · 692 STX/S11 · 684 1/4"-1/4".



519/613BEA **21** KOM.

235 3/8" E 6-7-8-9-10-11-12-13-14-15-16-17-18-19-21-22 · 236 3/8" 125-250 · 237 A 3/8" · 240 3/8" N · 241 3/8".



519/613CEA **22** KOM.

235 1/2" EN 10-11-12-13-14-15-16-17-18-19-20-21-22-24-27-30-32 · 236 1/2" 125-250 · 237 A 1/2" · 240 1/2" N · 241 1/2".



519/990A1
U05190825 **4** KOM.

990 M PA/200 · 990 M PB/200 · 990 M PC/200 · 990 M PE/200.



Kreirajte vaš savršen asortiman

Ovo je samo kolekcija svih dostupnih asortimana: na kitplanner-gb.usag.it možete pronaći 200 modula i 120 asortimana za izbor!



8 KOM. **XL**

519/280T
U05190727
280 T 2-2,5-3-4-5-6-8-10.



8 KOM. **XXL**

519/276
U05190725
276 CE 7-8-10-11-13-14-17-19.

Penasti moduli u dve boje

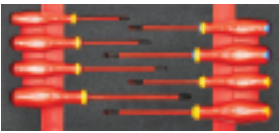

519 M 091A
U05191016 **8** KOM.
091 0,5x3x75-0,8x4x100-1x5,5x125
1,2x6,5x150 · 091 PH 1x100-2x125
· 091 PZ 1x100-2x125.



519 M 127N
U05190937 **4** KOM.
127 N 19÷60 · 127 PN 19÷60 ·
128 N 19÷60 · 128 PN 19÷60.



519 M 150AX
U05190965 **5** KOM.
133 AX 160 · 134 250 · 150 AX 180 ·
180 C 250 · 188 AX 160.

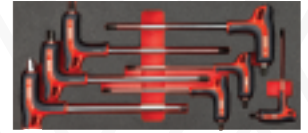

519 M 280HG
U05191945 **7** KOM.
280 HG 3-4-5-6-7-8-10.

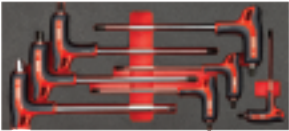

519 M 280HGTS
U05191946 **7** KOM.
280 HGTS 3-4-5-6-7-8-10.



519 M 280N1
U05191013 **117** KOM.
280 S9 1,5-2-2,5-3-4-5-6-8-10 · 280 TX/
S8C T10-T15-T20-T25-T27-T30-T40-T45
· 692 J100.

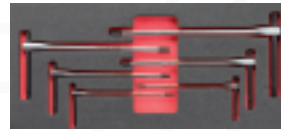

519 M 280TK
U05190935 **6** KOM.
280 TK 2,5-3-4-5-6-8.



519 M 285A1
U05190921 **17** KOM.
285 6-7-8-9-10-11-12-13-14-15-16-
17-18-19-21-22-24.

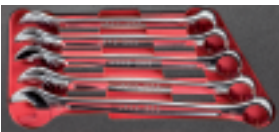

519 M 285A2
U05190943 **5** KOM.
285 27-29-30-32-34.



519 M 285KA
U05190944 **12** KOM.
285 KA 8-9-10-11-12-13-14-15-
16-17-18-19.

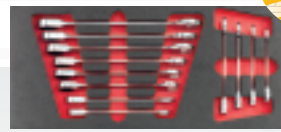

519 M 285KB
U05191060 **12** KOM.
285 KB 8-9-10-11-12-13-14-15-
16-17-18-19.



519 M 294B
U05191015 **4** KOM.
135 A 250 · 207 E · 294 AC · 294 AD 250.



519 M 324H
U05190910 **8** KOM.
324 0,5x3x75-0,8x4x100-1x5,5x125-
1,2x6,5x150 · 324 PH 1x100-2x125
324 D 0,6x3,5x100 324 E 1,6x8x175.



519 M 324STX
U05190911 **7** KOM.
324 STX T10x75-T15x75-T20x100-
T25x100-T27x100-T30x125-T40x150.



519 M 382F
U05190926 **7** KOM.
362 175 · 367 2x100-3x130-6x180
368 3x100 · 376 28 · 382F 500.



519 M 613AEA **46** KOM.
U05190940 237 A
235 1/4" EN 5,5-6-7-8-9-10-11-12-13-14 · 236
1/4" 50-100 · 237 A 1/4" · 240 1/4" · 241 1/4" ·
243 1/4" · 280 LTS/S9 · 684 1/4"-1/4" · 660 0,6-
1-1,6 · 660 E 3-4-5-6-8 · 660 PH 1-2-3 · 660 PZ
1-2-3 · 660 STX T15-T20-T25-T27-T30-T40.



519 M 613BEA **20** KOM.
U05190928 237 A
235 3/8" E 7-8-9-10-11-12-13-14-15-16-
17-18-19-21-22 · 236 3/8" 125-250 ·
237 A 3/8" · 240 3/8" N · 241 3/8".



519 M 613CEA **23** KOM.
U05190942 237 A
235 1/2" EN 8-10-11-12-13-14-15-16-
17-18-19-21-22-23-24-27-30-32 · 236
1/2" 125-250 · 237 A 1/2" · 240 1/2" N
· 241 1/2".

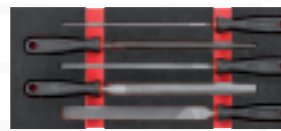

519 M 990A5MD **5** KOM.
U05191011
990 M PA/200 · 990 M PB/200 · 990 M
PC/200 · 990 M PD/200 · 990 M PE/200.



519 M 276
U05190936 **7** KOM. **XXL**
276 CE 7-8-10-11-13-17-19.

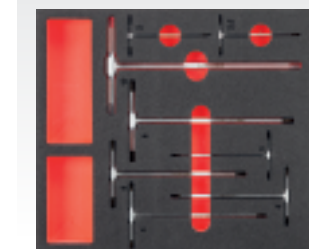

8 KOM. **XL** **New**
519 M 280T
U05191059
280 T 2-2,5-3-4-5-6-8-10.

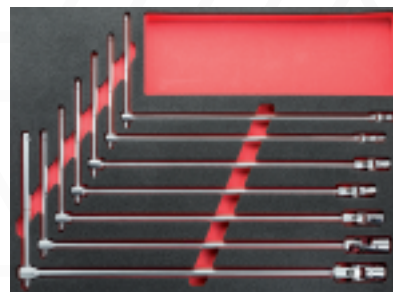

7 KOM. **XXL**
519 M 276
U05190936
276 CE 7-8-10-11-13-17-19.

Koferi za održavanje



002 JMA U00020011

13 kg | 460 mm | 158 mm | 385 mm

Kofer sa asortimanom za održavanje

- Kutija sa aluminijumskom pregradnom školjkom i metalnim ojačanjima
- Dvostruke metalne šarke sa bravom (ključ uključen)
- Tri unutrašnja panela opremljena sa elastikom za držanje alata
- Osnova sa oblikovanim penom u dve boje



002 JTMA U00020015

14 kg | 485 mm | 200 mm | 377 mm

Kofer sa asortimanom za održavanje



**002 JTMA:
TOČKOVI
INTEGRISANI
U KONSTRUKCIJI**



SADRŽI KLEŠTA SERIJE AX, ODVIJAČE 324 I PODESIVI KLJUČ 294 D!



**181
KOM.**



OPIS	VELICINA	KOM.
Nasadni ključevi 1/2"	10-11-12-13-14-15-16-17-18-19-21-22-24-27-30-32 mm	16
Nasadni ključevi 1/4"	4-4,5-5-5,5-6-7-8-9-10-11-12-13-14 mm	13
Nastavak 1/2"	130-250 mm	2
Nastavak 1/4"	55-100 mm	2
Dvosmerna čegrtaljka 1/2"		1
Dvosmerna čegrtaljka 1/4"		1
Nastavak sa odvijač drškom 1/4"		1
Univerzalni zglob 1/2"		1
Univerzalni zglob 1/4"		1
Adapter za bits nastavke	1/4-1/4"	1
Ključ vijluškasto-okasti	8-9-10-11-12-13-14-15-16-17-18-19 mm	12
Podesivi ključ	250 mm	1
Odvijač pljosnati	0,4x2,5x50-0,5x3x75-0,8x4x100-1x5,5x125-1,2x6,5x150-1,6x8x175	6
Odvijač za Phillips vijke PHILLIPS®	1x75-2x125	2
Odvijač za Phillips vijke POZIDRIV®-SUPADRIV®	1x75-2x125	2
Imbus ključevi šestougaona ključa	1,5-2-2,5-3-4-5-6-8-10 mm	9
Klešta kombinovana	180 mm	1
Podesiva klešta	250 mm	1
Klešta špic prava	160 mm	1
Klesečice	160 mm	1
Odvijač za testiranje faze		1

OPIS	VELICINA	KOM.
Makaze za električare		1
Skalpel		1
Merna traka	3 m	1
Okvir za mini testeru za metal		1
Čekić za mehaničare	300 g	1
Nastavci pljosnati	3-4-4,5-5-5,5-6-6,5-7-8	9
Nastavci za Phillips vijke PHILLIPS® PH	00-0-1(x2)-2(x2)-3-4	8
Nastavci za Pozidriv vijke POZIDRIV® PZ	1-2(x2)-3-4	5
Nastavci za imbus vijke	1,5-2-2,5-3-4-5-5,5-6-7-8 mm	10
Nastavci za imbus vijke	1/16-5/64-3/32-7/64-1/8-9/64-5/32-3/16-7/32-1/4	10
TORX® nastavci	T8-T9-T10-T15-T20-T25-T27-T30-T40-T45	10
TORX® Tamper otporni nastavci	T8-T10-T15-T20-T25-T27-T30-T35-T45	9
Trokrilni nastavci	1-2-3-4	4
Nastavci za matice	4-6-8-10-12	5
Torq nastavci	6-8-10	3
Kockasti nastavci	0-1-2(x2)-3	5
Nastavci bitovi za kvačilo	1/8-5/32-3/16-1/4-5/16	5
Nastavci XZN	M5-M6-M8	3
Nastavci za imbus vijke sa otvorom	2-2,5-3-4-5-6	6
Nastavci za imbus vijke sa otvorom	5/64-3/32-7/64-1/8-9/64-5/32	6
Magnetni nastavak	1/4"	2



174
KOM.

002 JMP
U00020004

12 kg | 460 mm
155 mm | 370 mm

Kofer sa asortimanom za održavanje, veličine u inčima

- Kutija sa aluminijumskom pregradnom školjkom i metalnim ojačanjima
- Dvostruke metalne šarke sa bravom (ključ uključen)
- Ručica sa plastičnom zaštitom
- Tri unutrašnja panela opremljena sa elastikom za držanje alata
- Sistem za blokiranje preklopnog panela



606 1/2 APOL



606 1/4 APOL



692 J100



OPIS	VELICINA	KOM.
Asortiman sa dvostranim šestougaonim nasadnim umecima u kutiji od ABS-a, veličine u inčima	606 1/2 APOL	15
Asortiman sa šestougaonim nasadnim umecima i u kutiji od ABS-a, veličine u inčima	606 1/4 APOL	18
Ispitivač napona 110÷250V	321 F	1
Ekstra duga poluokrugla klešta sa pravim čeljustima	133 AX/160	1
Kombinovana klešta	150 AX/180	1
Podesiva klešta papagaj	180 C/250	1
Sečice kose	188 AX/160	1
Testera sa ramom	201 S	1
Makaze za električare	207 C	1
Skalpel	220 B1	1

OPIS	VELICINA	KOM.
Set od 8 dugih šestougaonih ključeva sa okruglom glavom za rad pod uglom	280 LTSP/S8	8
Set od 12 kombinovanih ključeva, veličine u inčima	285 P / 1/4-5/16-3/8-7/16-1/2-9/16-5/8-11/16-3/4-13/16-7/8-15/16	12
Ključevi s brzim podešavanjem	294 AD/250	1
Odvijači ravni	324 0,4x2,5x75-0,5x3x75-0,8x4x100-1x5,5x125-1,2x6,5x150-1,6x8x175	6
Odvijači krstasti PH	324 PH / 1x75-2x125	2
Odvijači krstasti PZ	324 PZ / 1x75-2x125	2
Čekići za mehaniku	382/300	1
Asortiman nastavaka sa specijalnim oblicima - 1/4"	692 J100	100
Profesionalne merne trake sa poklopcem otpornim na udarce	981 A/3	1

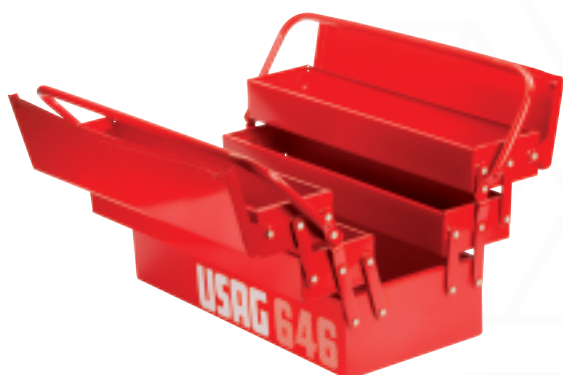

183
KOM.

646/5LM183
U06468002E

15 kg | 560 mm
320 mm | 220 mm

5
ODELJAKA

Dugačka konzolna kutija za alat, pet pregrada

- Preset za katanac
- Kućište od čeličnog lima, anaforetski proces
- Unutrašnje dimenzije:
donja pregrada 537x207x100 mm,
pregrada 537x103x52 mm



OPIS	VELICINA	KOM.
Asortiman nastavaka sa specijalnim oblicima	692 J100	100
Asortiman sa imbus nastavcima	601 1/2 J22	22
Asortiman sa imbus nasadnih ključeva i nastavaka	601 1/4 J34	34
Vijuškast-o-kasti ključevi	285 J/B16 (6-7-8-9-10-11-12-13-14-15-16-17-18-19-22-24 mm)	16
Set sa 5 odvijača	322 SH5 (322 0,6X3,5X75-0,8X4X100-1X5,5X100-322 PH 1X100-2X125	5
Set za 2 klešta	150 AX/S2 (150 AX 180 - 180 C 250)	2
Čekići 400 gr	382/400	1
Makaze za električare	207C	1
Mini testera za metal	201	1
Podesiv ključ 200 mm	294 A 200	1



MAX
11 kg

KAPACITET
34 L

007/1V
U00070001

2,5 kg | mm → 420
↓ 340
↙ 240



Sva oprema pri ruci

Prazna torba za alat

- Model od tkanite visoke jačine
- Krut donji deo otporan na vodu
- Unutrašnji prostor za alate
- Aluminijumska ručica s presvučenim rukohvatom u koži
- 2 prednja džepa za male predmete, 1 bočni džep s čičak trakom, 1 bočni otvoreni džep za brz pristup sadržaju, 4 zadnja džepa s mekim poklopcem
- 2 unutrašnje kuke za metar i 6 elastične trake za držanje alata
- 1 džep s 4 elastične trake za držanje alata i 11 elastične trake za odvijanje
- Meki poklopac s čičak trakom



MAX
15 kg

KAPACITET
47 L

007 V
U00070002

4 kg | mm → 490
↓ 350
↙ 220



Prednji džep za testeru

Profesionalna torba za alat

- Visokootporna
- Tvrdi i vodootporna plastična osnova
- Držači alata u unutrašnjosti
- Predni odeljak za bonsek sa podesivim kaišem.
- Ergonomska Al ručka obložena kožom za lakše nošenje
- Elastični držačmerne trake
- Kengur džep sa kaišem i velcro zatezačem



MAX
18 kg

KAPACITET
33 L

007 TXV
U00070065

5,4 kg | mm → 550
↓ 440
↙ 360



Teleskopska aluminijumska ručica

Torba za alat na kolicima (prazna)

- Visokootporna
- Teleskopska aluminijumska ručka
- 6 spoljnih džepova i 1 prednji džep za bonsek
- Držači alata
- Aluminijumska ručka obložena kožom
- Kengur džep sa kaišem i čičak-trakom
- Maksimalni kapacitet opterećenja: 18 kg



Prednji džep za bonsek



Točkovi prečnika 90 mm



MAX
10 kg

KAPACITET
15 L

007 MCV
U00070008

1 kg | mm | → 360
↑ 280
↙ 190

Torba za alat (prazna)

- Model od veoma snažne tkanine
- Kruto vodootporno dno
- Unutrašnje pregrade za držanje alata
- 3 prednja džepa s mekom zaštitom gornjeg dela
- 3 zadnja džepa
- Ručke s PVC presvlakom
- Rameni kaiš za nošenje



MAX
9 kg

KAPACITET
8 L

007 FLV
U00070007

600 g | mm | → 310
↑ 220
↙ 140

Torba za alat (prazna)

- Model od veoma snažne tkanine
- Prednji džep s patent-zatvaračem
- Zadnji džep s čičak-trakom
- Kruto ojačano dno
- Unutrašnje pregrade za držanje alata
- Ručke s PVC presvlakom



MAX
25 kg

KAPACITET
9 L

007 PLV
U00070034

1,7 kg | mm | → 450
↑ 170
↙ 180

Torba za vodoinstalatere (prazna)

- Tkanina visoke jačine
- Kruto spojeni donji deo za veću otpornost
- Unutrašnji džep za dokumente
- Može stati ključ za cevi 1.1/2"
- Spoljna kuka za trakasti metar
- Uklonjiv rameni kaiš za dodatnu udobnost prilikom transporta
- Dve gornje ručice za bolje držanje
- Zatvarač sa Velcro i kopče za brzo otvaranje





MAX
15 kg

KAPACITET
8 L



Prednji otvor omogućava brz pristup sadržaju

007 RV
U00070033

1,8 kg | mm → 460
↓ 160
↙ 350

Torba za laptop i alat (prazna)

- Tkanina visoke jačine
- Krut, ojačan donji deo
- Prednji otvor omogućava brz pristup sadržaju
- Postavljen odeljak za laptop i dokumente (unutrašnje dimenzije: 340x240 mm)
- 14 džepova, 2 trake za alat i 1 kuka za trakasti metar
- Uklonjiv rameni kaiš za dodatnu udobnost prilikom transporta
- Zatvarač sa kopčama za brzo otvaranje

MAX
12 kg

KAPACITET
30 L



Zadnji džep za svesku i dokumentaciju

007 SV
U00070004

3,1 kg | mm → 355
↓ 225
↙ 460

Profesionalni ranac (prazan)

- Tkanina visoke jačine
- Podesiv grudni kaiš
- Obložen kaiš za pojas za ravnomerno raspoređivanje težine
- Kruto dno otporno na vodu
- Unutrašnji prostor za držanje alata
- Bočni i prednji džepovi
- Unutrašnji držač dokumenata
- Postavljen odeljak za laptop i dokumente (unutrašnje dimenzije: 340x240 mm)
- Nosivost: 12 kg

007 TV
U00070006

3,5 kg | mm → 350
↓ 500
↙ 200

Torba za alat sa točkicama (prazna)

- Dimenzije unutrašnjosti
- Tkanina visoke čvrstoće
- Unutrašnji prostori za držanje alata
- Prednji džep za dokumente
- Bočni džepovi sa trakama za dugačke predmete
- Teleskopska aluminijumska ručka
- Pozadinske trake za rame
- Obložena pregrada za laptop i dokumenta (dimenzije 340 x 240 mm)
- Max nosivost: 14 kg



Zadnji džep za svesku i dokumentaciju

MAX
14 kg

KAPACITET
30 L



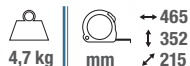

001 RV
U00010004

Kućište alata od polipropilena visoke debljine (prazno)

- Dva unutrašnja panela koja se skidaju sa lastišom za držanje alata
- Donji odeljak sa mobilnim separatorima
- Brava sa dva ključa



001 TRV
U00010005

Kolica za alat od polipropilena visoke debljine (prazna)

- Teleskopska aluminijumska ručka
- Točkovi sa integrisanim kugličnim ležajevima

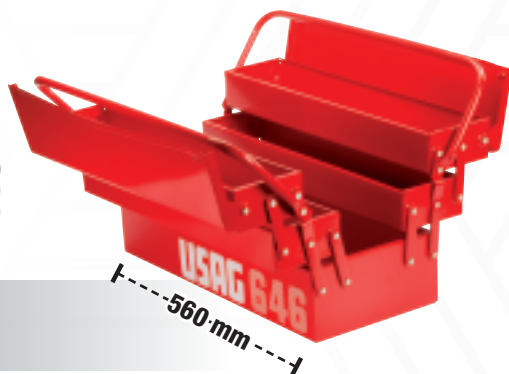

646/5LV
U06460301

Dugačka konzolna kutija za alat, pet pregrada (prazna)

- Preset za katanac
- Kućište od čeličnog lima, anaforetski proces



640 A
U06400001

Organizator (prazan)

- Providan poklopac: trenutna vidljivost sadržaja
- 8 pregrade pri čemu se jedna može dodatno podeliti sa 2 isporučene pregrade



641 T

Kutija za alat (prazna)

- Sistem otvaranja jednom rukom
- Plastični materijal visoke otpornosti
- 2 pregrade za male predmete na poklopcu
- Mogućnost zaključavanja katancom (nije ispušten)
- Sklopiva ručka
- Unutrašnje plitko korito koje se može ukloniti

ID.BROJ	L (mm)	P (mm)	H (mm)	🏋️
A U06410004	16" 394	220	162	1,2 kg
B U06410005	19" 486	266	236	2,1 kg
C U06410006	24" 595	281	260	2,8 kg



ELEKTRIČNI ODVIJAČ 324 XP BRZINA BATERIJE, PRECIZNOST VAŠE RUKE



MAGNETNI DRŽAČ BITOVA

sa brzootvarajućom
steznom glavom.

IP54

RUČICA

ergonomska od gume
otporne na ulje i
hemikalije.

IEC 60529

OSVELJENJE

sa 5 prednjih LED dioda sa
automatskim isključivanjem
na 10 sekundi.

SISTEM AUTOMATSKOG ZAKLJUČAVANJA

stezne glave radi ručnog pritezanja.

CE
EN 60529

TEHNIČKE KARAKTERISTIKE

Vibracije (mm/s ²)	1,4
Jačina zvuka dB(A)	54
Dimenzije (mm)	170x39
Težina (gr)	245



LITIJUM

3,6 V – 2,0 Ah
litijumska baterija.

<15%

15÷74%

75÷100%

USB-C

PUNJIVI

LED indikator statusa
napunjenosti baterije.
Potpuno punjenje za
70 minuta.
(IN: 5V = 3A).

ELEKTRIČNI ODVIJAČ

300
RPM

0,9 Nm

NJEGOVA BRZINA

Radi brzinom od 300 o/min koju
doprema električni motor.

VAŠA PRECIZNOST

Završno zatezanje sa preciznošću
standardnog odvijača.

10 Nm



Visokootporan najlon



Elastika za držanje
bitova



324 XP/B16
U03240801

16
KOM.

Torba sa električnim pomoćnim odvijačem i bitovima

- Visokootporna najlonska vrećica sa kukom za kaiš
- Elastične trake za držanje bitova i džep za USB-C kabl



ODVIJAČI 324 VRHUNSKE PERFORMANSE



RUKOHSVAT OD TRI MATERIJALA

- 1 Spoljni deo od poliuretana koji je otporan na ulja i hemikalije.
- 2 Telo od poliamida otporno na naprezanja.
- 3 Unutrašnji deo od poliamida visoke gustine za savršeno spajanje sa stablom.

OJAČANO STABLO

Hrom silikon vanadijum čelik koji omogućava najbolju mehaničku otpornost.

VRH ODLIČNIH PERFORMANSI

Završni sloj od cinka. Savršen oblik. Tretman protiv korozije.

ANTIPROKLIZAVAJUĆI OBLIK

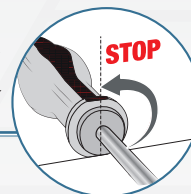

MEKA OBLOGA RUKOHSVATA
Bolja udobnost tokom upotrebe.
Bolji prenos obrtnog momenta.



YouTube



324 SH5 U03240645

Set od 5 odvijača za vijke sa prorezanom glavom i PHILLIPS® vijke

- 324 D/0,4x4x100 - 1x5,5x125
- 324 PH/0x75 - 1x75 - 2x100

5
KOM.



324 SH8 U03240650

Set od 8 odvijača za vijke sa prorezanom glavom i PHILLIPS® vijke

- 324 D/0,4x2,5x50
- 324/0,5x3x75-0,8x4x100-1x5,5x125-1,2x6,5x150
- 324 PH/0x75-1x75-2x100

8
KOM.



324 SH12 U03240651

Set od 12 odvijača za vijke, PHILLIPS® vijke i POZIDRIV® -SUPADRIV® vijke

- 324 D/0,4x2,5x50
- 324/0,5x3x75-0,8x4x100-1x5,5x125-1,2x6,5x150
- 324 N/1x5,5x35
- 324 PH/0x75-1x75-2x100
- 324 NPH/2x35
- 324 PZ/1x75-2x100

12
KOM.



324 STX/S7 U03240662

Set od 7 odvijača za specijalne TORX® vijke

- 324 STX/T10x75-T15x75-T20x100-T25x100-T27x100-T30x125-T40x150

7
KOM.



ODVIJAČI 322 KVALITET I UDOBNOST.



7
KOM.



322 SH7

U03220254

Set od 7 odvijača PHILLIPS®

- 322 0,4x2x50-0,5x3x75-0,8x4x100-1x5,5x100-1,2x6,5x150
- 322 PH/1x100-2x125



10
KOM.



322 SH10

U03220255

Set od 10 odvijača za vijke, PHILLIPS® vijke i POZIDRIV® vijke

- 322 0,4x2x50-0,5x3x75-0,8x4x100-1x5,5x100-1,2x6,5x150
- 322 PH/OX75-1x100-2x125
- 322 PZ 1X100-2X125

ODVIJAČI 091

IZOLACIJA OD 1000V - EN 60900.

USAG SLIM



5
KOM.

091 D/SH5

U00910119

Set od 5 TANKIH odvijača za vijke i PHILLIPS® vijke - 1000 V

- 091 D/0,6x3,5x100-0,8x4x100-1x5,5x125
- 091 DPH/1x100-2x125



5
KOM.

091 SH5

U00910100

Set od 5 odvijača za vijke i PHILLIPS® vijke - 1000 V

- 091/0,5x3x75-0,8x4x100-1x5,5x125
- 091 PH/1x100-2x125



8
KOM.

091 SH8

U00910106

Set od 8 odvijača za vijke i PHILLIPS®, POZIDRIV® - SUPADRIV® vijke - 1000 V

- 091/0,5x3x75-0,8x4x100-1x5,5x125-1,2x6,5x150
- 091 PH/1x100-2x125
- 091 PZ/1x100-2x125

INTEGRISANA OBRTNA ČEGRTALJKA



YouTube

8
KOM.

1/4



333 K/SH8
U03330142



COMBIDRIVE set sa bitovima

- Isporučuje se sa 6 različitih bitova od 1/4"

OPIS	ARTIKAL/VELICINA	KOM.
COMBIDRIVE rukohvat sa 3 funkcije	333 K	1
COMBIDRIVE magnetni držač bitova	333 1/4 MG	1
Bitovi za zavrtnjeve sa ravnom glavom -1/4"	660/0,6x4,5-1x5,5	2
Bitovi za PHILLIPS® zavrtnjeve -1/4"	660 PH 1-2	2
Bitovi za inbus zavrtnjeve -1/4"	660 E 3-4	2

INTEGRISANA OBRTNA ČEGRTALJKA



USAG 660 bitovi
nisu uključeni

10
KOM.

1/4

333 K/SB10
U03330143



COMBIDRIVE set u najlonskoj torbi

- Isporučuje se sa 8 različitih oštrica
- Najlonska torba sa kukom za kaiš

OPIS	ARTIKAL/VELICINA	KOM.
COMBIDRIVE rukohvat sa 3 funkcije	333 K	1
COMBIDRIVE magnetni držač bitova	333 1/4 MG	1
Reverzibilni COMBIDRIVE odvijači za zavrtnjeve sa ravnom glavom	333 I 0,6x3,5-0,8x4/1x5,5-1,2x6,5	2
Reverzibilni COMBIDRIVE odvijači za zavrtnjeve sa PHILLIPS® glavom	333 PH 0-1/2-3	2
Reverzibilni COMBIDRIVE odvijači za zavrtnjeve sa TORX® glavom	333 TX T8-T9 333 STX T10-T15/T20-T25/T30-T40	4

KLJUČ 280 TQ S DRŽAČEM UMETKA I NASADNOM GLAVOM



YouTube



Dužina
210 mm

280 TQ
U02800800

Držač umetaka s T-ručkom

- Dvostruki magnetni držač umetka 1/4"
- Maksimalna veličina umetka: šestostrani umetak 6 mm ili umetak T40 Torx®
- Jedan kraj s nasadnom glavom 1/4"
- Specijalni hrom-vanadijumski čelik
- Hromirani završni sloj



DVOSTRUKI MAGNETSKI
DRŽAČ UMETAKA 1/4"



NASADNA
GLAVA 1/4"



YouTube

T-KLJUČEVI 280 T GARANTOVANA BEZBEDNOST



**SPECIJALNI ČELIK
HROM VANADIJUM**



USAG KLJUČEVI **OSTALI KLJUČEVI**

GARANTOVANA BEZBEDNOST

- + 30% otpornost na torziju u poređenju sa ISO 2936 propisima
- Kada se postigne obrtni moment pucanja, se ključ deformiše bez pucanja



FIKSNA ŠIPKA
Maksimalna otpornost

7
KOM.



280 T/SE7
U02800903

Set od 7 T imbus ključeva
• 280 T/2-2,5-3-4-5-6-8 mm

8
KOM.



280 TTX/SE8
U02800686

Set od 7 T-ključeva sa TORX® glavom
• 280 TTX/T6-T7-T8-T9-T10-T15-T20-T25

6
KOM.



280 TTS/SE6
U02800760

Set od šest šestougaonih T-ključeva s okruglom glavom
• 280 TTS/2,5-3-4-5-6-8 mm



**Loptasta
glava**

6
KOM.



280 TK/SE6
U02800020

Set od šest šestougaonih T-ključeva s kliznom polugom
• 280 TK/2,5-3-4-5-6-8 mm



**Klizna
šipka**

UGAONI IMBUS KLJUČEVI 280 HG SA RUKOHVATOM



**USAG
KLJUČEVI**



**OSTALI
KLJUČEVI**

GARANTOVANA BEZBEDNOST

- + 30% otpornost na torziju u poređenju sa ISO 2936 propisima
- Kada se postigne obrtni moment pucanja, se ključ deformiše bez pucanja

**Isto stablo kao
280 T ključevi**



**ERGONOMIČAN RUKOHVAT OD
BIMATERIJALA**

**SPECIJALAN HROM
VANADIJUM ČELIK**

**6
KOM.**



280 HG/SE6

U02801460

Set od 6 ugaonih imbus ključeva s rukohvatom od bimaterijala

- 280 HG/2,5-3-4-5-6-8 mm

**6
KOM.**



280 HGTS/SE6

U02801463

Set od 6 ugaonih imbus ključeva s rukohvatom od bimaterijala

- 280 HG/2,5-3-4-5-6-8

**6
KOM.**



280 HAP/SE6

U02800462

Set od 6 ugaonih imbus ključeva s okruglom glavom, veličine u inčima

- 280 HAP 1/4-7/32-5/32-5/16-3/8-3/16

**6
KOM.**



280 HATX/SE6

U02800464

Set od 6 ugaonih ključeva sa rukohvatom za TORX® vijke

- 280 HATX/T8-T10-T15-T20-T25-T30





32
KOM.  **1/4**

 280 g |  mm \leftrightarrow 138
 \updownarrow 30
 \swarrow 98



49
KOM.  **1/4**

 280 g |  mm \leftrightarrow 138
 \updownarrow 30
 \swarrow 98



692 J32 U06920042

Asortiman nasadnih ključeva i dvosmerna čegrtaljka - 1/4"

OPIS	VELICINA	KOM.
Nastavci pljosnati	4-5,5-6,5-8	4
Nastavci za PHILLIPS® vijke PH	PH 1-2-3	3
Nastavci za POZIDRIV® vijke PZ	PZ 1-2-3	3
Nastavci za imbus vijke	3-4-5-6	4
TORX® nastavci	T8-10-15-20-20-25-25-30-40	9
TORX® tamper otporni nastavci	STX 10-15-20-25-27-30-40	7
Magnetni adapter bit držača		1
Magnetna dvosmerna čegrtaljka		1

692 J49 U06920041

Asortiman sa bits nastavcima - 1/4"

OPIS	VELICINA	KOM.
Nastavci pljosnati	4-4,5-5,5-6,5-6,5-8	6
Nastavci za PHILLIPS® vijke PH	PH 1-1-2-2-2-3	6
Nastavci za POZIDRIV® vijke PZ	PZ 1-1-2-2-2-3-3	7
Nastavci za imbus vijke	2-3-3-4-4-5-5-6-6	9
TORX® nastavci	TX 10-10-15-15-20-20-25-25-30-30	10
TORX® Tamper otporni nastavci	STX 10-15-15-20-20-25-25-30-30-40	10
Magnetni adapter držača bita		1



Šifra boje za brzu identifikaciju nastavka

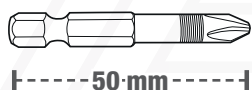

664 S25 U06640111

Asortiman sa dugačkim bitovima za udarne odvijače - 1/4"

- Plastična kutija

25
KOM.  **1/4**

 800 g |  mm \leftrightarrow 215
 \updownarrow 45
 \swarrow 150

OPIS	VELICINA	KOM.
Bit za pljosnate vijke	3-4-5-6	4
Bit za PHILLIPS® vijke PH	1-2(x2)-3(x1)	5
Bit za POZIDRIV® vijke PZ	1-2(x2)-3(x1)	5
Bit za TORX® vijke	T15-T20-T25-T30-T40	5
Bit za vijke sa upuštenom šestougaonom glavom	2-3-4-5-5,5	5
Magnetni adapter za držanje bita		1

664 B/S7 U06640015

Asortiman sa magnetnim bitovima za gedoru za šestougaone vijke - 1/4"

- Kompaktna plastična kutija



7
KOM.  **1/4**



5,5-6-7-8
10-12-13 mm

 300 g |  mm \leftrightarrow 138
 \updownarrow 30
 \swarrow 98



Šestougaoni ključevi i umeci



900 g | 215 mm
45 mm | 150 mm

OPIS	VELICINA	KOM.
Nastavci pljosnati	3-4-4,5-5-5,5-6-6,5-7-8	9
Nastavci za vijke PH-PZ	PH 00-0-1-1-2-2-3-4 PZ 1-2-2-3-4	13
Nastavci za imbus vijke	1,5-2-2,5-3-4-5-5,5-6-7-8 mm 1/16-5/64-3/32-7/64-1/8-9/64-5/32-3/16-7/32-1/4"	20
TORX® nastavci	T 8-9-10-15-20-25-27-30-40-45	10
TORX® Tamper otporni nastavci	STX 8-10-15-20-25-27-30-35-40	9
Trokrilni nastavci	1-2-3-4	4
Nastavci za matice	4-6-8-10-12	5
Torq-set nastavci	6-8-10	3
Kockasti nastavci	0-1-2-2-3	5
Nastavci za kvačilo	1/8-5/32-3/16-1/4-5/16	5
Nastavci XZN	M5-M6-M8	3
Nastavci za imbus vijke sa otvorom	2-2,5-3-4-5-6 mm - 5/64-3/32-7/64-1/8-9/64-5/32"	12
Magnetna adaptera bit držača	1/4x60mm	2

692 J100
U06920043

Asortiman nastavaka sa specijalnim oblicima - 1/4"

100
KOM.

1/4"



KOMPAKTAN DRŽAČ S BRZIM SISTEMOM IZVLAČENJA



Pogledajte video



YouTube



9
KOM.

280 LTS/S9
U02800084

Set od 9 dugih šestougaonih ključeva s okruglom glavom

- 280 LTS/1,5-2-2,5-3-4-5-6-8-10 mm



8
KOM.

280 LTSTX/S8
U02800078

Set od 8 dugih šestougaonih ključeva s okruglom glavom za TORX® vijke

- 280 LTSTX/T10-T15-T20-T25-T27-T30-T40-T45

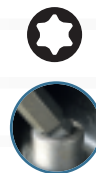

9
KOM.

280 XLTS/S9
U02800184

Set od 9 dugih šestougaonih ključeva s okruglom glavom

- 280 XLTS/1,5-2-2,5-3-4-5-6-8-10 mm



PALETA KLEŠTA "AX" HROMIRAN ZAVRŠNI SLOJ. RUČICE OD BIMATERIJALA



Može seći piano žice do 2 mm uz 30% manje napora u poređenju sa navedenom maksimalnom vrednošću u evropskim propisima ISO5749 (sečice) - ISO5746 (klešta)

YouTube



REZNE IVICE INDUKTIVNO KALJENE

za maksimalnu efikasnost prilikom rezanja žice klavira

OSLONAC BLIŽI REZNIM IVICAMA

za smanjivanje napora tokom sečenja

ERGONOMIČAN RUKOHVAT OD BIMATERIJALA

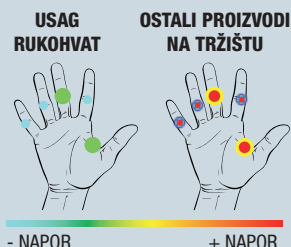

- NAPOR + NAPOR

Minimalan napor kao rezultat proučavanja napora mišića od strane prestižnog US instituta za ergonomiju

3
KOM.



150 AX/SE3

U01500201

Asortiman sa kombinovana klešta, ekstra duga poluokrugla klešta i sečice

- Kombinovana klešta 150 AX 180
- Ekstra duga poluokrugla klešta sa pravim čeljustima 133 AX 160
- Sečice kose 188 AX 160

3
KOM.

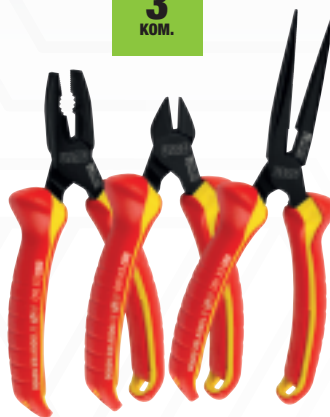

085 EX/SE3

U00850121

Asortima sa kombinovana klešta, poluokrugla klešta sa pravim čeljustima i kose sečice - 1000 V (3 kom.)

- Ekstra duga poluokrugla klešta sa pravim čeljustima 081 EX 160
- Klešta kombinovana 085 EX 180
- Sečice kose 087 EX 160

155 AX

U01550001

Multifunkcionalna kombinovana klešta

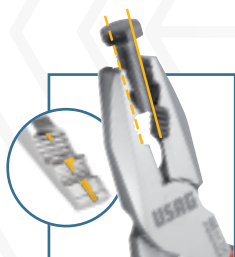

OKRUGLI PROFILI

Specijalan prorez na zupcima za snažno hvatanje okruglih šipki, takođe i s navojem

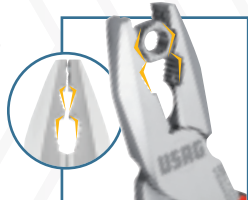

ŠESTOUGAONI PROFILI

Promišljen oblik čeljusti za hvatanje šestougaonog materijala



Multifunkcionalna klešta kombinovan

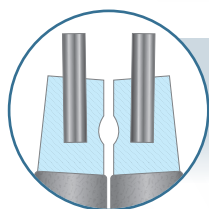

MAKSIMALNA OTPORNOST

Vrhovi od čelika za opruge utaknuti u nosu

4

KOM.



127 N/SE4S

U01270046

Set od 4 klešta za seger

- Klešta za unutrašnje osigurače **127 N** 12÷25, **127 PN** 12÷25, klešta za spoljašnje osigurače **128 N** 10÷25, **128 PN** 10÷25

Male veličine

4

KOM.



127 N/SE4

U0127900P

Set od 4 klešta za seger

- Klešta za unutrašnje osigurače **127 N** 19-60, **127 PN** 19-60, klešta za spoljašnje osigurače **128 N** 19-60, **128 PN** 19-60

Velike veličine

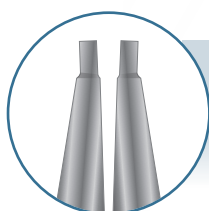

MAKSIMALNA PRISTUPAČNOST

Nos i vrh u jednom telu.

4

KOM.

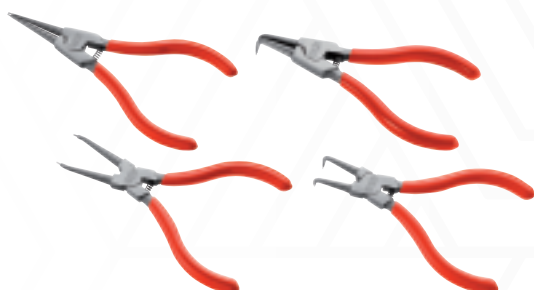

4

KOM.



127 C/SE4S

U01270045

Set od 4 klešta za seger

- Klešta za unutrašnje osigurače **127 C** 12÷25, **127 CP** 12÷25, klešta za spoljašnje osigurače **128 C** 10÷25, **128 CP** 10÷25

Male veličine

127 C/SE4

U01270040

Set od 4 klešta za seger

- Klešta za unutrašnje osigurače **127 C** 19-60, **127 CP** 19-60, klešta za spoljašnje osigurače **128 C** 19-60, **128 CP** 19-60

Velike veličine

KLEŠTA-KLJUČ 174 CX KLEŠTA I KLJUČ U ISTOM ALATU



**ZATVARANJE SA BRZIM
PODEŠAVANJEM**
bez pritiskanja dugmeta.

**MAKS.
KAPACITET
58 mm**

METRIČKA SKALA

20 POLOŽAJA ŠINE



PARALELNE ČELJUSTI
Unutrašnji dizajn koji se savršeno
uklapa u šestougao.



**17 mm
RAVNE ČELJUSTI**

174 CX
U01740001

**Klešta sa dvostrukim zglobom i pravim
polukružnim čeljustima**

- Dužina: 250 mm



YouTube



**MAKS.
KAPACITET
80 mm**

135 B
U01350510

Klešta grip sa vretenom i dugim čeljustima

- Oblikovana čeljusti
- Nazubljenje konstruisano za perfektno zahvatanje čak i okruglih površina
- Patentiran sistem otvaranja integrisan u drškama
- Podešavanje valjkom integrisano u dršci
- Vreteno u 5 pozicije



**RUČICE OBLOŽENE
PVC-OM**

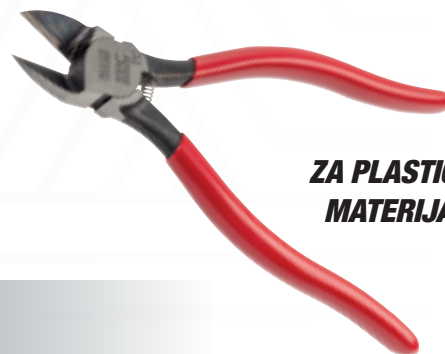

**ZA PLASTIČNI
MATERIJAL**

186 C

**Dijagonalne kliješta za sečenje sa ravnim
reznim rubom za plastiku**

- Zaobljene istanjene čeljusti
- Povratna opruga
- Ručke presvučene PVC-om

ID.BROJ	L	
U01860060	150 mm	22 mm
U01860061	180 mm	27 mm

**VELIKI KAPACITET
OTVARANJA +20%**



YouTube



**BRZO PODEŠAVANJE
POVLAČENJEM
VALJKA UNAZAD**

**PRECIZNA REGULACIJE
OKRETANJEM VALJKA**

294 AD

Ključevi s brzim podešavanjem

- Brzo podešavanje povlačenjem valjka unazad
- Veliki kapacitet: otvaranje +20% u poređenju sa standardom
- Dvostruki graduisana merna skala: milimetri i inči
- Glava pod uglom od 22°
- Čelični valjčić
- Otvor za zakačivanje
- Hromirana završna obrada

ID.BROJ	L	MAX OTVARANJE
U02940011	110 mm - 4"	17 mm
U02940012	150 mm - 6"	23 mm
U02940013	200 mm - 8"	33 mm
U02940014	250 mm - 10"	38 mm
U02940015	300 mm - 12"	41 mm
U02940016	380 mm - 15"	50 mm
U02940017	460 mm - 18"	63 mm

**VELIKI KAPACITET
OTVARANJA +20%**



YouTube

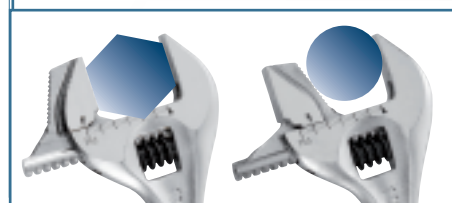

**STANDARDNA
POZICIJA**

**OBRNUTA
ČELJUST**

**OBRNITE POKRETNU
ČELJUST ZA OKRETANJE
ŠESTOUGAONOG ILI
OKRUG PROFILA**

294 AG

Reverzibilni podešavajući ključevi s ručicom

- U standardnom položaju može okretati šestougaone profile
- Okretanjem zupca može okretati okrugle profile
- Veliki kapacitet: otvaranje +20% u poređenju sa standardom
- Dvostruki graduisana merna skala: milimetri i inči
- Ergonomična dvokomponentna ručica
- Glava pod uglom od 22°
- Čelični valjčić
- Otvor za zakačivanje
- Hromirana završna obrada

ID.BROJ	L	MAX OTVARANJE
U02940023	200 mm - 8"	33 mm
U02940024	250 mm - 10"	38 mm
U02940025	300 mm - 12"	41 mm



**MAKS.
OTVARANJE
34 MM**

Samo 150 mm

294 AC

U02940010

Kratka podesiv ključ

- Dužina smanjena za 46% u poređenju sa standardnim ključem
- Isti otvor čeljusti kao kod ključa od 12"
- Lake težina i kompaktan za optimalnu pristupačnost
- Regulacija čeličnim valjkom
- Skala označena u milimetrima na glavi ključa
- Hromiran



-46%

**DUŽINA SMANJENA ZA
46% U POREĐENJU SA
STANDARDNIM
KLJUČEM**



KOMBINOVANI KLJUČ 285 X SAVRŠEN ZA NOVE, DELOTVORAN NA OŠTEĆENIM GLAVAMA

NAGIBLJEN OTVOREN KRAJ

pod uglom od 15° u odnosu na osu ključa



DVOSTRUKA T SEKCIJA

Odlična otpornost na savijanje

POSEBAN PRSTENASTI OBLIK

Savršen za poslove na teško dostupnim navrtkama.

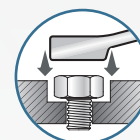

30%

+30% DUŽI NEGO STANDARDNI KOMBINOVANI KLJUČ 285

Omogućava pritezanje i do 30% većim momentom nego standardni ključ.



POSEBNI PROFILI

Unutrašnji profil okastog/otvorenog ključa napravljen je za nove šestostrane glave, kao i za veoma oštećene šestostrane glave vijaka.



8
KOM.

285 X/B8
U02850950

Komplet 8 kombinovanih ključeva sa specijalnim profilima

- 285 X/8-10-11-12-13-14-17-19 mm.
- Isporučuje se s torbom od snažne tkanine koja se može smotati



8÷19 mm

12
KOM.

285 X/SE12
U02850951

Komplet 12 kombinovanih ključeva sa specijalnim profilima

- 285 X/8-9-10-11-12-13-14-15-16-17-18-19 mm.



8÷19 mm



KOMBINOVANI KLJUČEVI 285 OTPORNA I ERGONOMSKA.



YouTube

NAGIBLJEN OTVOREN KRAJ

pod uglom od 15° u odnosu na osu ključa

DVOSTRUKA T SEKCIJA

Odlična otpornost na savijanje

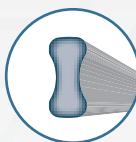

SPECIJALNI PRSTENASTI OBLIK

Savršen za rad na teško dostupnim navrtkama

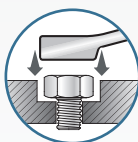

VRHUNSKE PERFORMANSE

Otvoreni i okasti kraj kombinovanog ključa 285 nadmašuju test statičke torzije, postizujući obrtni moment od +50% u poređenju s vrednostim testa zahtevanih u standardu ISO 1711-1

ISO 1711-1 SAE AS 954E

8
KOM.

8÷19 mm

285 DS8

U02850863

- Set od 8 kombinovanih ljučeva
- 285/8-10-11-12-13-14-17-19 mm
 - Isporučuje se sa plastičnim držačem

12
KOM.

7÷19 mm

285 DS12

U02850864

- Set od 12 kombinovanih ključeva
- 285/7-8-10-11-12-13-14-15-16-17-19 mm
 - Isporučuje se sa plastičnim držačem

U INČIMA

1/4÷9/16"

285 P/SE5

U02850856

- Set od 5 kombinovanih ključeva, veličine u inčima
- 285 P 1/4-3/8-7/16-1/2-9/16"

6÷32 mm

285 SE26

U02850861

- Garnitura od 26 kombinovanih ključeva
- 285/6-7-8-9-10-11-12-13-14-15-16-17-18-19-20-21-22-23-24-25-26-27-28-29-30-32 mm

5
KOM.

26
KOM.

KLJUČ VILJUŠKASTO -OKASTI SA DVO SMERNOM ČEGRTALJKOM 285 KA I PRSTENOM ZA BLOKADU.



DVOSTRUKA T SEKCIJA

Odlična otpornost
na savijanje

OPTIMALNA POZICIJA

ČELIČNI ZADRŽNI PRSTEN
INTEGRISAN U GLAVI
KLJUČA ZA BOLJE
HVATANJE NAVRTKE

OTVOREN KRAJ SA SISTEMOM
PROTIV PROKLIZAVANJA
TOKOM RADA

SNAŽNA ČEGRTALJKA

Prsten čegrtaljke kod USAG ključeva 285 KA prevazilazi testiranja na statičku torziju, postižući obrtni moment od +50% u poređenju s neophodnom vrednošću od strane ISO propisa 1711-1



YouTube

8
KOM.

8÷19 mm



285 KA/DS8

U02856058

Set od 8 reverzibilnih kombinovanih
čegrtaljki sa prstenom za blokadu

- 285 KA 8-10-11-12-13-14-17-19 mm
- Isporučuje se sa plastičnim držačem

12
KOM.

7÷19 mm



285 KA/DS12

U02856062

Set od 12 reverzibilnih kombinovanih
čegrtaljki sa prstenom za blokadu

- 285 KA 7-8-10-11-12-13-14-15-16-17-18-19 mm
- Isporučuje se u plastičnoj torbi

ZGLOBNIH KOMBINOVANIH KLJUČEVA SA ČEGRTALJKOM 285 KF

DVOSTRUKA T SEKCIJA
Odlična otpornost na savijanje

ZGLOBNA GLAVA
180°

OTVOREN KRAJ SA SISTEMOM PROTIV PROKLIZAVANJA TOKOM RADA

5 KOM. **8÷19 mm**

285 KF/SE5
U02856160

Set od 5 zglobnih kombinovanih ključeva sa čegrtaljkom

- 285 KF 8-10-13-17-19 mm

8 KOM. **8÷19 mm**

285 KF/DS8
U02856158

Set od 8 zglobnih kombinovanih ključeva sa čegrtaljkom

- 285 KF 8-10-11-12-13-14-17-19 mm
- Isporučuje se sa plastičnim držačem

RAVNIH KOMBINOVANIH KLJUČEVA SA ČEGRTALJKOM 285 KB

RAVNA GLAVA S KRCKALICOM
savršena za teško dostupna mesta

PROMENA SMERA
obrtanjem ključa za 180°

New

7 KOM. **8÷19 mm**

285 KB/DS7
U02856341

Set od 7 ravnih kombinovanih ključeva sa čegrtaljkom

- 285 KB/8-10-12-13-14-17-19 mm.
- Isporučuje se sa plastičnim držačem

New

12 KOM. **8÷19 mm**

285 KB/DS12
U02856342

Set od 12 ravnih kombinovanih ključeva sa čegrtaljkom

- 285 KB/8-9-10-11-12-13-14-15-16-17-19 mm.
- Isporučuje se sa plastičnim držačem

Just **USAG**

KOMBINOVANI KLJUČEVI 285 J



**VILJUŠKASTI KLJUČ
POD UGLOM OD 15°**



**BIHEKSAGONALNA GLAVA
SAVINUTA NA 15°**

New

**7
KOM.**

8÷19 mm

285 J/DS7
U02851745

- Set od 7 kombinovanih ljučeva**
- 285 J/8-10-12-13-14-17-19 mm.
 - Isporučuje se sa plastičnim držačem

New

**12
KOM.**

8÷19 mm

285 J/DS12
U02851746

- Set od 12 kombinovanih ljučeva**
- 285 J/8-9-10-11-12-13-14-15-16-17-19 mm.
 - Isporučuje se sa plastičnim držačem

**8
KOM.**

6÷22 mm



252 N/SR8
U02520862

- Garnitura od 8 viljuškastih ključeva**
- 252 N/6x7-8x9-10x11-12x13-14x15-16x17-18x19-20x22 mm

**8
KOM.**

7÷19 mm

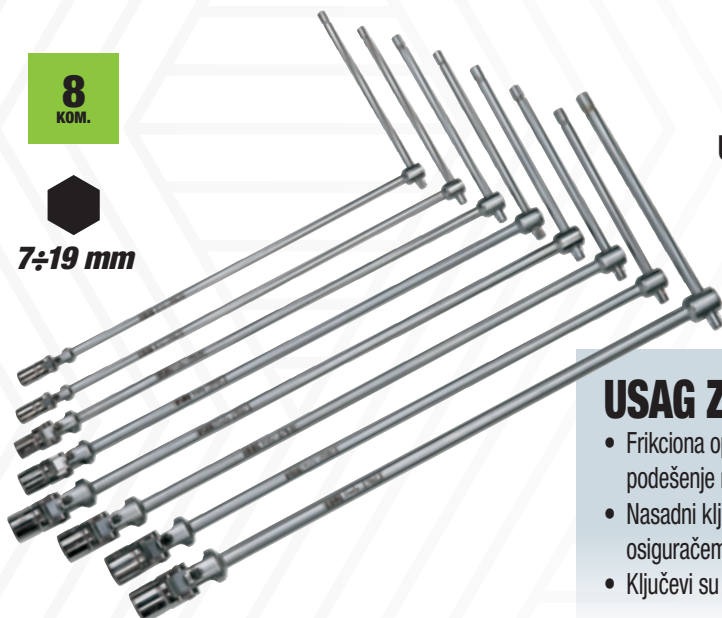

UNI 6743

276 CE/SE8
U02760484

- Garnitura od 8 T nasadnih šestouganih zglobnih ključeva**
- 276 CE/7-8-10-12-13-14-17-19 mm

USAG ZGLOB KARDANSKI

- Frikciona opruga koja omogućava unapred podešenje nasadnog ključa na željeni ugao
- Nasadni ključ i kardanski zglob su fiksirani čeličnim osiguračem za maksimalnu pouzdanost
- Ključevi su dizajnirani i proizvedeni u skladu sa UNI 6743 propisima





38
KOM.

1/4"



900 g | mm | 155
50
95

609 1/4" EB

U06090002

Asortiman sa šestouganim nasadnim umecima i bitovima za gedoru u kutiji od bi-materijala

- Kompaktna kutija od bi-materijala sa oblogom mekom na dodir

OPIS	ARTIKAL/VELICINA	KOM.
Šestougaona nasadna ključa	235 1/4" EN 5,5-6-7-8-9-10-11-12-13-14 mm	10
Produžeci	236 1/4" 50-100	2
Dvosmerna račna sa zapečaćenim mehanizmom	237 B 1/4"	1
Spojka	241 1/4"	1
Nastavak s odvijač drškom	243 1/4"	1
Bitovi za zavrtnjeve sa ravnom glavom -1/4"	660 0,6x4,5-1x5,5-1,2x6,5	3
Bitovi za PHILLIPS® zavrtnjeve -1/4"	660 PH 1-2-3	3
Bitovi za POZIDRIV® - SUPADRIV® zavrtnjeve -1/4"	660 PZ 1-2-3	3
Bitovi za inbus zavrtnjeve -1/4"	660 E 2-3-4-5-6	5
Bitovi sa TORX® profilom	660 STX T10-T15-T20-T25-T27-T30-T40	7
Ključ za bitove	660 Q 1/4"	1
Držač bitova	684 1/4"-1/4"	1



YouTube

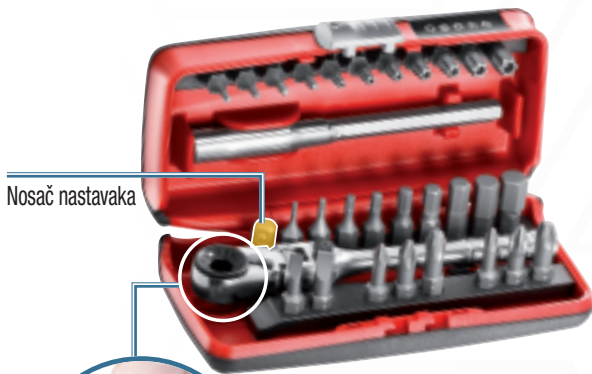

Nosač nastavaka



31
KOM.

1/4"



350 g | mm | 120
35
65

606 1/4" SK

U06060012

Asortiman nasadnih ključeva i dvosmerna čegrtaljka

OPIS	ARTIKAL/VELICINA	KOM.
Reversible ratchet	237 1/4" SFK	1
Bitovi za zavrtnjeve sa ravnom glavom -1/4"	660 0,5x4-1x5,5	2
Bitovi za inbus zavrtnjeve -1/4"	660 E 1,5-2-2,5-3-4-5-6-7-8	9
Bitovi za PHILLIPS® zavrtnjeve -1/4"	660 PH 1-2-3	3
Bitovi za POZIDRIV® - SUPADRIV® zavrtnjeve -1/4"	660 PZ 1-2-3	3
Ključ za bitove	660 Q 1/4"	1
Bitovi sa TORX® profilom	660 STX T10-T15-T20-T25-T27-T30-T40	7
Nastavci za TORX® zavrtnjeve	660 TX T6-T7-T8-T9	4
Magnetni produžetak držača nastavka	672 1/4" MG 100	1



YouTube

610 1/4" EFK

U06100001

Asortiman sa kratkim šestouganim nasadnim umecima i čegrtaljkom u dvokomponentnoj kutiji



11 mm



11
KOM.

1/4"

5,5-6-7-8-9-10-11-12-13-14 mm

265 g | mm | 120
35
65

KRATKI IMBUS NASADNI KLJUČEVI

Oni nude veću pristupačnost takođe sa standardnom čegrtaljkom

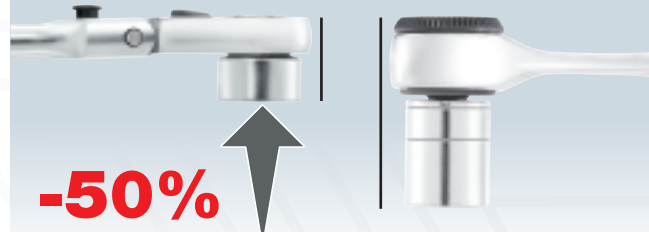

-50%



YouTube

DVOSMERNNA ČEGRTALJKA 237 A SA HERMETIČKI ZATVORENIM MEHANIZMOM IP51.



Sistem okretanje smera integrisan u poklopcu



Debljina glave smanjena, u odnosu na standardne modele -10%



YouTube



KUPASTA RUČKA OD BIMATERIJALA KOJI SE NE KLIZA

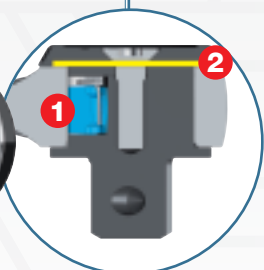

1. Nova patentirana skakavical
2. Zaštitna pregrada

VRHUNSKNE PERFORMANSE

1. Statički torzioni otpor: +30% u poređenju sa vrednošću koju propisuje standard ISO 3315, sa patentiranim zapinjačem
2. Otpor na silu napora: obezbeđuje dvostruko više ciklusa pritezanja u poređenju sa standardnim proizvodima na tržištu, sa IP51 zaštitom



23 KOM.

1 1/2"



3 kg | 330 mm | 60 | 215

606 1/2" EA
U06060302

Asortiman sa šestougaonim nasadnim umecima u kutiji od ABS-a

- Visoko otporno ABS kućište sa sistemom za brzo otvaranje

OPIS	ARTIKAL/VELICINA	KOM.
Šestougaona nasadna ključa	235 1/2 EN 8-9-10-11-12-13-14-15-16-17-18-19-21-22-23-24-27-30-32	19
Produžeci	236 1/2 125-250	2
Spojka	241 1/2	1
Dvosmerna čegrtaljka sa zatvorenim mehanizmom (sertifikovana IP51) 237 A 1/2		1



19 KOM.

1 1/4"



1 kg | 210 mm | 60 | 130

606 1/4" EA
U06060101

Asortiman sa šestougaonim nasadnim umecima u kutiji od ABS-a

- Visoko otporno ABS kućište sa sistemom za brzo otvaranje

OPIS	ARTIKAL/VELICINA	KOM.
Šestougaona nasadna ključa	235 1/4 EN 4-4,4-5-5,5-6-7-8-9-10-11-12-13-14	13
Produžeci	236 1/4 50-100	2
Spojka	241 1/4	1
T nastavak	240 1/4	1
Nastavak s odvijač drškom	243 1/4	1
Dvosmerna čegrtaljka sa zatvorenim mehanizmom (sertifikovana IP51) 237 A 1/4		1

VRHUNSKI ZA TEŠKO DOSTUPNA PODRUČJA



608 1/4" EAK U06080305

↔ 435
↓ 70
mm ↗ 270

50
KOM.

1/4"



- Asortiman sa šestougaonim nasadnim umecima u kutiji od ABS-a**
- Visoko otporno ABS kućište sa sistemom za brzo otvaranje
 - Unutrašnje plitko korito je napravljeno da može da se skladišti u fiokama USAG ormariću na točkovima
 - Prazan unutrašnji penasti modul: šifra U05191020Q

OPIS	ARTIKAL/VELICINA	KOM.
6-ugaoni nasadni ključevi	235 1/4 EN 4-4,5-5-5,5-6-7-8-9-10-11-12-13-14	13
Zupčanik sa okretnom drškom	237 1/4 AK	1
Nastavak s odvijač drškom	243 1/4	1
Fleksibilni nastavak s odvijač drškom	243 1/4 SN	1
T-ručica sa zglobnim prihvatom	273 1/4 Q	1
Asortiman nasadnih ključeva i dvosmerna čegrtaljka (31 kom.)	606 1/4 SK	31
Adapter	247 1/4	1
Držac bitova	684/1	1



1/4"



Ključ sa t-ručicom sa zglobnim kockastim prihvatom



Fleksibilni nastavak s odvijač drškom



Dvosmerna čegrtaljka sa ručicom koja se okreće



Savitljiva čegrtaljka za bitove

DVOSMERNNA ČEGRTALJKA SA RUČICOM KOJA SE OKREĆE

1/4"

237 1/4" AK U02370003

Zupčanik sa okretnom drškom

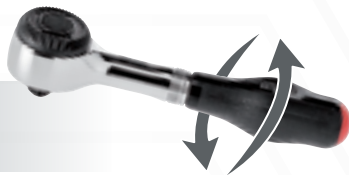

1/2"

237 1/2" AK U02370009

Dvosmerna račna sa okretnom drškom

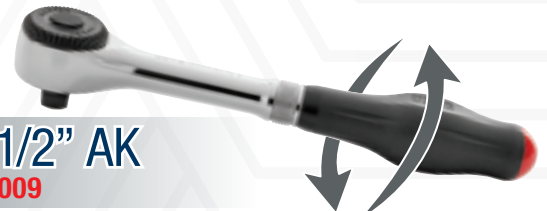

17
KOM.

3/4"



612 3/4" EB U06120017



↔ 425
↓ 83
mm ↗ 395

Garnitura nasadnih ključeva sa 6-ugaonim profilom

OPIS	ARTIKAL/VELICINA	KOM.
Šestougaona nasadna ključa	235 3/4 N 22-23-24-26-27-28-30-32-36-38-41-46-50	13
Produžeci	236 3/4 200-400	2
T nastavak	240 3/4 N	1
Dvosmerna račna sa zapečaćenim mehanizmom	237 B 3/4	1

612 3/4" B U06120016



Garnitura nasadnih ključeva sa 12-ugaonim profilom

**DVOSTRUKO
ŠESTOUGAONI
NASADNI
KLJUČEVI**

Čegrtaljke i nasadni umeci

YouTube



Just USAG



16
KOM.

1/2"

1/4"



1 kg | 190 mm | 58 mm | 144 mm

601 1/4-1/2" JTX16

U06010009

Asortiman sa TORX® nasadnim umecima u modularnoj kutiji

OPIS	VELICINA	KOM.
TORX® nasadni umeci 1/4"	E6-E7-E8-E10	4
TORX® nasadni umeci 1/2"	E12-E14-E16-E18	4
TORX® bitovi za gedoru 1/4"	T10-T15-T20-T25	4
TORX® bitovi za gedoru 1/2"	T30-T40-T45-T50	4



34
KOM.

1/4"



1 kg | 190 mm | 58 mm | 144 mm

601 1/4" J34

U06010001

Asortiman sa šestouganim nasadnim umecima i bitovima za gedoru u modularnoj kutiji

OPIS	VELICINA	KOM.
Šestougaona nasadna ključa 1/4"	4-4,5-5-5,5-6-7-8-9-10-11-12-13-14	13
Dvosmerna čegrtaljka 1/4"		1
Nastavak sa odvijač drškom 1/4"		1
Nastavak 1/4"	55-100	2
Nastavci pljosnati 1/4"	4-5,5-6	3
Nastavak za PHILLIPS® vijke 1/4" PH	1-2-3	3
Nastavak za imbus vijke 1/4"	4-5-6	3
TORX® nastavci 1/4"	T10-T15-T20-T25-T30-T40	6
Univerzalni zglob 1/4"		1
Nasadni držač bita 1/4-1/4"		1



22
KOM.

1/2"



4 kg | 375 mm | 80 mm | 186 mm

601 1/2" J22

U06010003

Asortiman sa šestougaonim ključevima u modularnom koferu

OPIS	VELICINA	KOM.
Ključevi nasadni šestougaoni 1/2"	8-10-11-12-13-14-15-16-17-18-19-21-22-24-27-30-32	17
Dvosmerna čegrtaljka 1/2"		1
Nastavka 1/2"	130-250	2
Univerzalni zglob 1/2"		1
T-nastavak 1/2"		1

USAG KVALITET US *Just* CENU



1/4"

1/2"

8 kg

mm

↔ 415
↓ 92
↗ 283

100
KOM.



601 1/4-1/2" J100

U06010011



Asortiman sa šestouganim nasadnim umecima i bitovima za gedoru u modularnoj kutiji



Može se skladištiti u fiokama USAG ormarića za alat na točkovima



1/4"

1/2"

7 kg

mm

↔ 415
↓ 92
↗ 283

82
KOM.



601 1/4-1/2" J82

U06010010



Asortiman sa šestouganim nasadnim umecima i viljuškasto-okastim ključevima u modularnoj kutiji



Može se skladištiti u fiokama USAG ormarića za alat na točkovima



TELO MOMENT-KLJUČA 811 LB SAVRŠEN SPOJ TAČNOSTI I OTPORNOSTI

ISO 6789



BRZA SPOJNICA
9x12 ili 14x18 za pribor i glave s krckalicom

SKALA ZA OČITAVANJE
urezana na telu ključa

Čelično
POMIČNO KLJUNASTO MERILO.

ČELIČNI PRSTEN ZA PODEŠAVANJE
s automatskim vraćanjem.

BI-MATERIJALA DRŠKOM
s protivkliznim hvatom.

SISTEM PRITEZANJA KRCKALICOM
s kompresionom oprugom

Tačnost
± 2%

TAČNOST ISPITANA U FABRICI

Otpornost
50.000 hodova

ISPITIVANJE OTPORNOSTI MEHANIZMA.

Shodno standardu ISO 6789 tela moment-ključeva USAG 811 LB ispituju se jedno po jedno u proizvodnji pre pakovanja. Zadržavaju tačnost pritezanja između ±2% i ±4% čak i nakon 5.000 pritezanja.



YouTube



TAČNOST
±2%

811 LB

Telo-moment ključa s krckalicom

ARTIKAL	ID.BROJ	KAPACITET		L	REZOLUCIJA
811 LB 50	U08115021	10÷50 Nm	9x12 mm	357 mm	1 Nm
811 LB 100	U08115023	20÷100 Nm	9x12 mm	437 mm	1 Nm
811 LB 200	U08115024	40÷200 Nm	14x18 mm	515 mm	1 Nm
811 LB 350	U08115025	70÷350 Nm	14x18 mm	725 mm	2 Nm

ZATEZANJE NADESNO I NALEVO

Uklonjiva čegrtaljka



TAČNOST
±2%

811 LBE

Moment-ključ s krckalicom koja se skida

ARTIKAL	ID.BROJ	KAPACITET			L	REZOLUCIJA
811 LBE 50	U08115026	10÷50 Nm	3/8"	9x12 mm	407 mm	1 Nm
811 LBE 100B	U08115027	20÷100 Nm	3/8"	9x12 mm	487 mm	1 Nm
811 LBE 100C	U08115028	20÷100 Nm	1/2"	9x12 mm	487 mm	1 Nm
811 LBE 200	U08115029	40÷200 Nm	1/2"	14x18 mm	565 mm	1 Nm
811 LBE 350	U08115032	70÷350 Nm	1/2"	14x18 mm	775 mm	2 Nm

ZATEZANJE NADESNO I NALEVO

3/8"

1/2"

DINAMOMETARSKI KLJUČEVI 810 SA – 811 SA SA SISTEMOM DIREKTOG OČITAVANJA.

DVOSMERNNA ČEGRTALJKA
sa mehanizmom sa 72 zupca.

ISO 6789



YouTube

CLICK TORQUE SISTEM
sa kompresionom oprugom.

KONUSNA RUČICA
od dva materijala
protiv klizanja.

DIREKTNO OČITAVANJE
vrednost zateznog momenta koji
treba primeniti je brzo vidljiva.

BRZO PODEŠAVANJE
brže možete da podesite potreban
zatezni momenat.



810 SA

Moment-ključ sa direktnim očitavanjem sa čegrtaljkom koja se okreće

- Sertifikat o kalibraciji i REACH (SVHC) izjava su uključeni

ARTIKAL	ID.BROJ	KAPACITET	☑	L (mm)	REZOLUCIJA
810 SA 50	U08105002	10÷50 Nm	3/8"	350	0,25
810 SA 100	U08105003	20÷100 Nm	1/2"	410	0,5
810 SA 200	U08105005	40÷200 Nm	1/2"	475	1,0
810 SA 340	U08105006	60÷340 Nm	1/2"	630	1,0

TAČNOST
±4%

3/8"

1/2"

**ZATEZANJE
NADESNO**

811 SE

Moment-ključ sa direktnim očitavanjem sa odvojjom čegrtaljkom

- Sertifikat o kalibraciji i REACH (SVHC) izjava su uključeni

ARTIKAL	ID.BROJ	KAPACITET	☑	○	L (mm)	REZOLUCIJA
811 SE 50	U08115012	10÷50 Nm	3/8"	9x12	370	0,25
811 SE 100B	U08115013	20÷100 Nm	3/8"	9x12	430	0,5
811 SE 100C	U08115015	20÷100 Nm	1/2"	9x12	430	0,5
811 SE 200	U08115017	40÷200 Nm	1/2"	14x18	510	1,0
811 SE 340	U08115018	60÷340 Nm	1/2"	14x18	665	1,0

TAČNOST
±4%

3/8"

1/2"

**ZATEZANJE
NADESNO
I NALEVO**

Uklonjiva
čegrtaljka



ZATEZANJE NADESNO



TAČNOST
 $\pm 4\%$

1/4"

ZATEZANJE NADESNO I NALEVO



Uklonjiva
čegrtaljka

TAČNOST
 $\pm 4\%$

1/4"

ZATEZANJE NADESNO I NALEVO



TAČNOST
 $\pm 4\%$

3/4"

1/4"

TAČNOST
 $\pm 6\%$



810 N

ISO 6789

Dvosmerni dinamometarski ključevi

- Osetljiv i čujni alarm kada se postigne podešen moment pritezanja
- Automatsko resetovanje na otpuštanje pritiska nakon razdvajanja
- Isporučuje se sertifikatom o ispitivanju

ARTIKAL	ID.BROJ	KAPACITET	□	L	REZOLUCIJA
810 N 5	U08104000	1 ÷ 5 Nm	1/4"	197 mm	0,05
810 N 25	U08104001	5 ÷ 25 Nm	1/4"	290 mm	0,05

811 NE

ISO 6789

Dinamometarska šipka

- Podesiv dinamometarski model za upotrebu u kombinaciji sa fitinzima iz 811-serije
- Osetljiv i čujni alarm kada se postigne zadata vrednost
- Automatsko resetovanje prilikom ispuštanja pritiska nakon razdvajanja
- Isporučuje se sa sertifikatom ispitivanja

ARTIKAL	ID.BROJ	KAPACITET	□	○	L	REZOLUCIJA
811 NE 5	U08114009	1 ÷ 5 Nm	1/4"	9x12 mm	185 mm	0,05
811 NE 25	U08114010	5 ÷ 25 Nm	1/4"	9x12 mm	300 mm	0,05

812 N

ISO 6789

Dvosmerni dinamometarski ključevi

- Podesiv dinamometarski model za pritezanje udesno i ulevo okretanjem zupčastog točka za 180°
- Preciznost $\pm 4\%$ od podešenog momenta pritezanja
- Očitavanja u Nm
- Osetljiv i čujni alarm kada se postigne podešen moment pritezanja
- Automatsko resetovanje na otpuštanje pritiska nakon razdvajanja
- Sigurnosni blok nako podešavanja momenta
- Isporučuje se u kutiji od čeličnog lima sa sertifikatom o ispitivanju

ARTIKAL	ID.BROJ	KAPACITET	□	○
812 N 600	U08120006	120 ÷ 600 Nm	3/4"	14x18 mm
812 N 1000	U08120010	200 ÷ 1000 Nm	3/4"	-

824 A

ISO 6789

Set u limenoj kutiji

- Podešljivi moment odvijač u kombinaciji sa nastavcima serije 660, sa adapterom za 1/4"
- Preciznost $\pm 6\%$
- Čitanje u Nm
- Automatsko otpuštanje po postizanju vrednosti
- Automatski reset posle 120°
- Opremljen regulacionim dugmetom i sertifikatom

ID.BROJ	KAPACITET	L	REZOLUCIJA
U08240004	0,5 ÷ 2,5 Nm	145 mm	0,1
U08240006	2 ÷ 10 Nm	167 mm	0,5

Kontrolisano zatezanje korišćenjem ključevi čegrtaljki ili T-ključeva

1/2"



YouTube

814 A

Digitalni adapter za obrtni moment-ugao obrtanja

- Pritezanje obrtni momentom i ugaonim obrtanjem sa digitalnom preciznošću pomoću konvencionalnih alata
- Za pritezanje udesno i ulevo
- Preciznost obrtnog momenta: $\pm 4\%$
- Ugaona preciznost: $\pm 2\%$
- Režim merenja: vršno/praćenje
- Jedinice za izbor: Nm/ft.lb/in.lb/kgcm/stepen
- Vidljivi (LED) i čujni (ZUJALICA) indikatori kada se postigne ciljna unapred podešena vrednost
- 9 ciljnih vrednosti koji se mogu unapred podesiti
- 50 proreza za memoriju za izmerene vrednosti
- Isporučuje se u plastičnoj kutiji sa sertifikatom o kalibraciji
- Napajanje: 2 baterije AAA (uračunate)

ID.BROJ	KAPACITET	REZOLUCIJA
U08140003	27 - 135	1/2" 0,1
U08140004	40 - 200	1/2" 0,1
U08140005	68 - 340	1/2" 0,1

TAČNOST $\pm 2\%$

Pravilno merenje ugla iz bilo koje pozicije



YouTube

831 A

U08310001

Digitalni ugaoni metar

- Pravilno merenje ugla iz bilo koje pozicije
- Za pritezanje udesno i ulevo
- Preciznost: $\pm 2\%$
- Opseg: 0 - 360°
- Rezolucija: 0,1
- Vidljivi (LED) i čujni (zujalica) indikatori kada se postigne ciljna unapred podešena vrednost
- 9 ciljnih vrednosti koji se mogu unapred podesiti
- 50 proreza za memoriju za izmerene vrednosti
- Isporučuje se u plastičnoj kutiji sa sertifikatom o kalibraciji
- Napajanje: 2 baterije AAA (uračunate)

odnos množenja
1:3,4



828 X4

U08280401

Multiplikator momenta

- Lagan kompaktni model za upotrebu u održavanju industrijskih vozila, poljoprivredne mašine i oprema za zemljane radove
- Isporučuje se u najlonskoj vrećici sa sigurnosnom polugom i sertifikatom o ispitivanju
- Brzina prenosa 4:1
- Maksimalni ulazni obrtni moment: 400 Nm

PRECIZNOST
1400
Nm

ULAZ
1/2"

IZLAZ
3/4"



454

Ključ za filtere ulja sa platnenom trakom

ID.BROJ	A	B	SNAGA	Ø
U04540000	65 mm	70 mm	1,5 t	13 mm
U04540010	90 mm	110 mm	3 t	17 mm
U04540020	130 mm	110 mm	3 t	17 mm
U04540030	175 mm	165 mm	4 t	17 mm
U04540040	220 mm	165 mm	4 t	17 mm
U04540050	270 mm	220 mm	5 t	21 mm
U04540060	340 mm	220 mm	5 t	21 mm

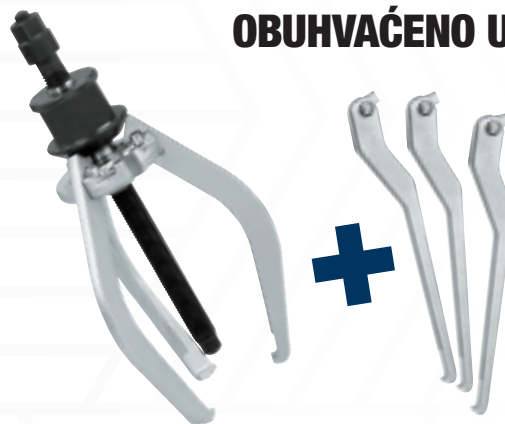

451 N/S4

U04510100

Trokraki izvlakači

- Model sa samostalnim stezanjem krakova
- Osigurač
- Radni vijak sa šestougaonim pogonom od 18 mm
- Mogućnost upotrebe sa dva kraka
- Pritisni vijak od ugljeničnog čelika
- Čelično telo od hrom vanadijuma
- Hromirano i polirano
- Radni vijak M16x2
- Rezervni osigurači: U.306-24J3

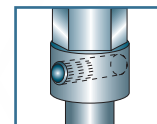

Sigurnosna igla povećava sigurnost rada i produžava vek alata

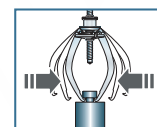

Samozatvarajuć i samopozicionirajuć



2-2,5-3-4-5-6-7-8 mm



YouTube

9 KOM.

1/4 Utičnica za držanje nastavka

Ø 110
↑ 20
mm ↗ 105

KOMPLETNA GARNITURA ZA OŠTEĆENE VIJKE I NAVRTKE

20 KOM.

Ø 210
↑ 60
mm ↗ 130



458 S20

U04580312

Asortiman specijalni nasadnih ključeva i nastavaka za oštećene imbus vijke i navrtke

OPIS	ARTIKAL/VELICINA	KOM.
Specijalni nasadni ključevi za oštećene imbus vijke i navrtke	458 B 8-10-11-12-13-14-15-16-17-18-19	11
Komplet specijalnih nastavaka za oštećene imbus vijke	458 E 2-2,5-3-4-5-6-7-8	8
Utičnica za držanje nastavka	684 1/4	1

458 E/B9

U04580313

Komplet specijalnih nastavaka za oštećene imbus vijke

OPIS	ARTIKAL/VELICINA	KOM.
Komplet specijalnih nastavaka za oštećene imbus vijke	458 E 2-2,5-3-4-5-6-7-8	8
Utičnica za držanje nastavka	684 1/4	1



EKSKLUZIVAN PROFIL ZA IMBUS VIJKE

Specijalan dizajn nastavaka vam omogućava da zahvatite imbus udubljenja u bilo kom stanju: netaknuta ili kompletno oštećena.



HELIKOIDNI PROFIL ZA IMBUS NAVRTKE I VIJKE

Konusni helikoidni nastavci garantuju efikasno spoljašnje zahvatanje oštećenih spoljnih imbusa.



ALUMINIJUM

360°

995 AF
U09950006

Ručni zakivač sa zakretnom glavom

- Ø 2,4 - 3,2 - 4 - 4,8 mm (3/32 - 1/8 - 5/32 - 3,16")
- Podesiva glava od 360°
- Pogodan za aluminijumske zakivke
- 4 glave koje možete menjati
- Lako liveno telo
- Plastične ručice
- Metalna štipaljka za zaključavanje u otvorenom stanju
- Isporučuje se sa ključem za demontažu glave



ALUMINIJUM
I ČELIK

995 A
U09950001

Klešta za pop nitne

- Čelik: Ø 2,4 - 3,2 - 4 (3/32 - 1/8 - 5/32)
- Aluminijum: Ø 2,4 - 3,2 - 4 - 4,8 mm (3/32 - 1/8 - 5/32 - 3,16")
- Telo od lake legure
- Ručica za pritiskanje od presovanog čeličnog lima
- Rukohvati s otvaranjem pomoću opruge
- Isporučuje se sa tri zamenljivim mlaznicama i servisnim ključem



**-20%
NAPORA**

KOMPAKTAN I SNAŽAN

Dug samo 330 mm
20% manje napora nego kao kod standardnog modela



ALUMINIJUM
I ČELIK

995 LA
U09950004

Pravi, kompaktni ručni zakivač

- Ø 2,4 - 3,2 - 4 - 4,8 - 6,4 mm (3/32 - 1/8 - 5/32 - 3,16 - 1/4")
- Kompaktan model sa istim kapacitetom kao kod zakivača standardne dužine
- Unutrašnji polužni sistem smanjuje napor korisnika
- Pogodan za aluminijumske i čelične zakivke
- 5 glave koje možete menjati
- Uklonji držač za potrošene zakivke
- Lako liveno telo
- Plastične ručice



Ø
M4 - M5
M6 - M8

**DOSTAVLJA SE U
PLASTIČNOJ KUTIJI**

**ZA SLEPE
ZAKIVNE MATICE**
(nije uključeno)

995 CA
U09950008

Ručni zakivač za zakivne matice

- Kompaktni model sa unutrašnjim polužnim sistemom čime se smanjuje napor rukovaoca
- Isporučeno sa 4 zamenjive glave (M4-M5-M6-M8)
- Koristi se sa aluminijumskim i čeličnim zakivnim maticama (M4-M5-M6-M8) i nerđajućim čelikom (M4-M5)
- Legiran materijal male težine
- Plastične ručke
- Isporučeno u plastičnoj torbi (DxŠxV: 320x175x50 mm) sa držačima zakivnih matica (nije uključeno)

MAKAZE 207 E JAČINA ČELIKA.



YouTube



JEDINI SA INTEGRISANOM STRUKTUROM OD NERĐAJUĆEG ČELIKA
Otpornost na savijanje 180 Kg

UGRAĐENI KLEŠTA ZA SKIDANJE IZOLACIJE

KUTIJA ZA DRŽANJE NA KAIŠU

MIKRO NAZUBLJENJE PROTVI ROKLIZAVANJA

207 E
U02070006



Profesionalne makaze za električare



1. za skidanje izolacije
2. za krimpovanje



Pogodne za kablove sa više žica



MAKAZE 207 D REFERENCA ZA ELEKTRIČARE



RUČICE OTPORNE NA SAVIJANJE DO 80 KG
tehnopolimer ojačan staklom

VELIKI OTVORI

207 D
U02070008

Makaze za električare, čelične oštrice



50 mm²

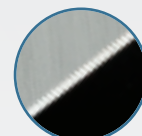

FLUIDNE I JAKE OŠTRICE
sa mikro zupcima i sekačem kabla



YouTube

SMART FUNCTION

Automatski bira AC/DC
napon, otpor, frekvenciju

MAX
600 V

RMS



074 A
U00740001

SMART digitalni multimetar

- AC/DC merenje
- Merenje otpora i kontinuiteta (akustični zvuk ako je otpor kola niži od 40 to Ω)
- Merenje frekvencije
- Merenje AC/DC struje sa 076 P ampermetrom



CAT III 600V

TEHNIČKE KARAKTERISTIKE

Direktni napon DC/AC	1÷600 mV÷V
Naizmjenični napon naizmjenične struje AC	1÷600 mV÷V
Otpor	0÷10 Ω÷MΩ
Frekvencija	3÷40 kHz
Tip baterije (isporučuje se)	2xAAA 1,5V



YouTube



Ø 4÷28 mm²



163

U01630001

Višenamenski skidač izolacije kabla

- Za kružno i uzdužno skidanje izolacije kabla sa spoljnom izolacijom od PVC-a
- Sistem okidača (-30% napora): neophodan pritisak 75N
- Valjak za regulisanje dubine rezanja
- Nož koji se samostalno okreće
- Zaustavljanje okidača kada je nož vani
- Sigurnosno zaustavljanje noža
- Ergonomično plastično telo
- Uklučen rezervni nož
- Šifra seta rezervnih oštrica 872272



007 MV
U00070035

Torbica za držanje alata (prazna)

- Tkanina visoke jačine
- Pričvršćivanje na kaiš pomoću čičak trake
- Četiri rastegljiva džepa za alate
- Kuka za traku



007 MLV
U00070030

Torbica za držanje alata sa kaišem (prazna)

- Tkanina visoke jačine
- Šest rastegljiva džepa za alate
- Kuka za traku
- Podesiv kaiš od 80 do 120 cm



**OŠTRICA OD
NERĐAJUĆEG
ČELIKA**

210 mm

211 A
U02110001

Multifunkcionalne makaze

- Oštrice sa mikro neklizajućim zubima
- Podešavajući rukohvat za različite veličine šake
- Sigurnosna poluga za zaključavanje oštrica
- Neklizajuća ergonomska ručica izrađena od dva različita materijala



**OŠTRICA OD
NERĐAJUĆEG
ČELIKA**

200 mm

211 B
U02110002

Multifunkcionalne makaze sa zakrenutim sečivima

- Oštrice sa mikro neklizajućim zubima
- Podešavajući rukohvat za različite veličine šake
- Sigurnosna poluga za zaključavanje oštrica
- Neklizajuća ergonomska ručica izrađena od dva različita materijala



**OŠTRICA OD
NERĐAJUĆEG
ČELIKA**

280 mm

210 C
U02100003

Multifunkcionalne makaze

- Nerđajući čelik sa mikro neklizajućim zubima
- Velika ergonomska drška izrađena od dva različita materijala
- Idealne za aluminijum, karton, gumu, kožu

ZA DEŠNJAKE



**OŠTRICA OD
NERĐAJUĆEG
ČELIKA**

190 mm

218 N
U02180002

Višenamenski nož

- Oštrica od nerđajućeg čelika
- Bezbednosno blokiranje noža
- Osigurač za lako otvaranje
- Aluminijsko telo sa poliamidnim umecima
- Otvor za zakačivanje i sekač stakla
- Isporučuje se u najlonsku torbicu sa štipaljkom za zatvaranje i omčom za kaiš



**PODESIVO STABLO
NA 45° I 90°**

300 mm

200 S
U02000002

Testera za metal

- Čelično telo sa plastičnim omotačem otpornim na udar i protiv klizanja
- Isporučuje se sa listom od kobalta 200 C24

SISTEM ZA ZATEZANJE STABLA
integrisan u ručici

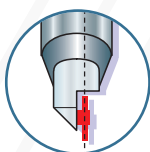

2-3-4-5-6-8 mm

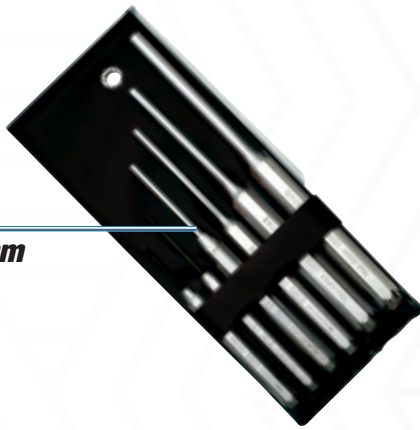

6
KOM.

367 SE6

U03670081

Set od 6 izbijača zakivaka

- 367/2x115-3x125-4x145-5x165-6x180-8x200 mm
- Isporučuje se u plastičnoj futrolji

UNI 7784

376

Plastični čekići

- Model sa izmenljivim plastičnim vrhovima
- Telo od ugljeničnog čelika
- Ručica od jasenovine

ID.BROJ	Ø VRHOVI	DUŽINA
U03760001	22 mm	250 mm
U03760002	28 mm	275 mm
U03760003	35 mm	300 mm
U03760004	42 mm	325 mm
U03760005	50 mm	350 mm
U03760006	60 mm	380 mm

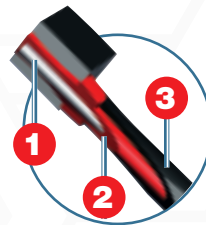

**KOMBINOVANI MATERIJALI
ZA ODLIČNE REZULTATE**

- 1 Grafitno jezgro: maksimalna čvrstoća na savijanje.
- 2 Visok kvalitet: Telo od polipropilena za ublažavanje vibracija.
- 3 Gumeni premaz otporan na ugljovodonike.



DIN 1041

382 F

Bravarski čekići sa grafitnom ručkom

- Nemački model sa ravnom kvadratnom površinom i simetričnim klinom
- Grafitna ručka

ID.BROJ	VRHOVI	DUŽINA
U03820102	200 g	285 mm
U03820103	300 g	300 mm
U03820105	500 g	310 mm
U03820107	800 g	350 mm
U03820108	1000 g	355 mm

Glava od kovanog ugljenikovog čelika, koja je bila predmet drukčijoj obradi kaljenja za produžavanje radnog veka trajanja i za sprečavanje struganja ili pojave oblika pečurke na površini udaranja.

UNI 7777 DIN 6475

382

Čekići za mehaniku

- Nemački model sa ravnom kvadratnom glavom i simetričnim klinom
- Ručka od jasena



ID.BROJ	VRHOVI	DUŽINA
U03820002	100 g	260 mm
U03820004	200 g	280 mm
U03820006	300 g	300 mm
U03820007	400 g	310 mm
U03820008	500 g	320 mm
U03820009	600 g	330 mm
U03820010	800 g	350 mm
U03820011	1000 g	360 mm
U03820013	1500 g	380 mm
U03820014	2000 g	400 mm

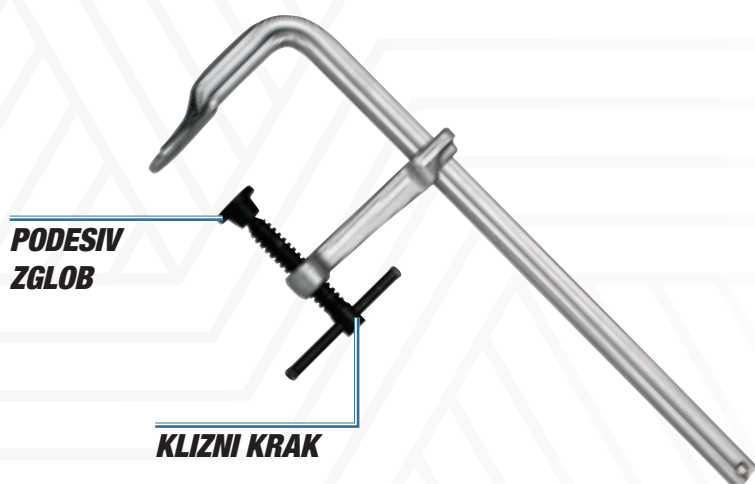

997 A

Navojna stezaljka

- Telo i klizni krak od ojačanog čelika

ID.BROJ	MAX OTVARANJE	SEKCIJA	
U09970002	160 mm	16x7,5 mm	0,5 kg
U09970003	200 mm	19,5x9,5 mm	0,9 kg
U09970004	250 mm	22x10,5 mm	1,2 kg
U09970005	300 mm	25x12 mm	1,8 kg
U09970006	400 mm	25x12 mm	1,9 kg
U09970007	500 mm	25x12 mm	2,1 kg
U09970008	600 mm	25x12 mm	2,3 kg
U09970009	800 mm	27x13 mm	3,3 kg
U09970010	1000 mm	27x13 mm	3,7 kg

997 B

Stega ručna

- Model brze ručice sa preciznom regulacijom
- Telo i klizna ruka od kovanog čelika
- Podesiva pritisna površina

ID.BROJ	MAX OTVARANJE	SEKCIJA	
U09970013	120 mm	13,5x6,5 mm	0,7 kg
U09970014	160 mm	16x7,5 mm	1 kg
U09970015	200 mm	19,5x9,5 mm	1,3 kg
U09970016	250 mm	22x10,5 mm	1,9 kg
U09970017	300 mm	25x12 mm	2,7 kg
U09970018	400 mm	25x12 mm	2,8 kg
U09970019	500 mm	25x12 mm	3 kg

**PODESIVA
PRITISNA
POVRŠINA**

**POLUGA S INTEGRISANIM
DUGMETOM ZA
OPTUŠTANJE**

**10
KOM.**



282 S10 U02820200

2 kg | mm | 330
↑ 60
↙ 215

Asortiman u ABS kućištu sa ugaonim inbus ključevima za okrugle i četvrtaste prstenaste navrtke

- Za prstenove sa rupama probušenim na naličju
- Ključ se podešava okretanjem centralnoj vijka
- Trnovi koji se vade
- Kapacitet: 20 do 100 mm
- Satenski hromirani završni sloj
- Visoko otporno ABS kućište sa sistemom za brzo otvaranje
- Prazna unutrašnja penasta pregrada: šifra U05191054Q

OPIS	VELICINA	KOM.
Okrugli pinovi	(d) 2,5 - 3 - 4 - 5 - 6 - 7 - 8 - 9 mm	4
Četvrtasti pinovi	(a) 4 - 5 - 6 - 8 mm	4

ZA PRSTENOVE PREČNIKA OD 20 DO 100 MM

Prstenovi sa otvorima na vrhu



Prstenovi sa žlebovima na vrhu



DIN 338

HSS-G

14
KOM.



988 LA/S14

U09880070

HSS-G burgije i ureznice

- Ø burgije: 2,5-3,3-4,2-5-6,8-8,5-10,2
- M ureznice: 3x0,5-4x0,7-5x0,8-6x1-8x1,25-10x1,5-12x1,75

DIN 338

HSS-G

19
KOM.



988 MA/S19

U09880073

HSS-G burgije (1÷10x0,5) Ø burgije

- Ø burgije 1,0-1,5-2,0-2,5-3,0-3,5-4,0-4,5-5,0-5,5-6,0-6,5-7,0-7,5-8,0-8,5-9,0-9,5-10,0

DIN 338

HSS-G

25
KOM.



988 MA/S25

U09880074

HSS-G burgije (1÷13x0,5) Ø burgije

- Ø burgije 1,0-1,5-2,0-2,5-3,0-3,5-4,0-4,5-5,0-5,5-6,0-6,5-7,0-7,5-8,0-8,5-9,0-9,5-10,0-10,5-11,0-11,5-12,0-12,5-13,0



HSS

3
KOM.



988 D/S3

U09880020

Stepenasti sekači

ARTIKAL	Ø MM	Ø OSOVINE	DUŽINA
988 D1	4-5-6-7-8-9-10-11-12 mm	6 mm	65 mm
988 D2	4-6-8-10-12-14-16-18-20 mm	8 mm	75 mm
988 D3	4-6-8-10-12-14-16-18-20-22-24-26-28-30 mm	10 mm	100 mm

HSS

12
KOM.



988 G/S12

U09880100

Set od 10 bimetalnih kružnih testera za rupe

- 10 kom. 988 G (Ø 19-22-25-29-35-38-44-51-57-64)
- Dubina sečenja Max 38 mm

HSS

10
KOM.

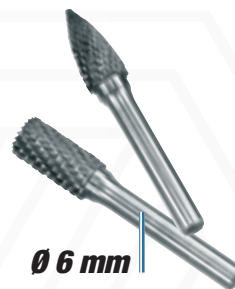

Ø 6 mm



988 E/S10

U09880062

Garnitura bijaksa u metalnoj kutiji

- 8 pcs. (Ø 10 e 12 shapes EA-EC-EF-EG)
- 2 pcs. (Ø 12 shapes ED-EM)

New



YouTube



Podesive kuke



SMD LED



COB LED



1 = 18 h
2 = 3,6 h
3 = 1,8 h



Li-ion

PUNJIVA



889 RL
U08890036

LED lampa za proveru

DVOSTRUKA UPOTREBA



45 LUMEN

LAMPA



MAX 420 LUMEN

SVETILJKA

2 jačine osvetljenja
(120 i 420 lumena)

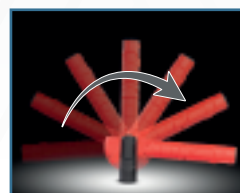

Magnetna osnova koje se podešava za 180°



4 LED indikatora baterije



YouTube



New



SMD LED



COB LED



1 = 3 h
2 = 10 h
3 = 35 h



Li-ion

PUNJIVA



889 IL
U08890046

Zglobna LED lampa za proveru

TROSTRUKA FUNKCIJA



50 LUMEN

GLAVA



400 LUMEN

SVETILJKA



150 LUMEN

SPREDA

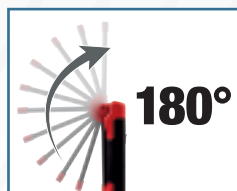

Spojeno i podesivo u 180°



4 LED indikatora baterije



Magnetna osnova i učvršćivanje kukom



YouTube

**SENZOR
POKRETA**



**Dužina samo
91 mm**



SMD
LED



IP54



1 = 18 h
2 = 3,6 h
3 = 1,8 h



Li-ion

PUNJIVA



889 GR

U08890044

Kompaktan LED reflektor

3 JAČINE OSVETLJENJA



50, 250 ili 500 lumena jednim dodirrom!



Magnetna osnova
koje se podešava
za 90°

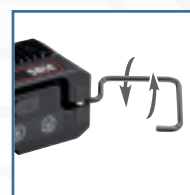

Kuka koja se
podešava za
360°



Fluorescentni
reflektor



COB
LED



IP67



2,5 h



1 = 8 h
2 = 4 h
3 = 2,5 h



IK07



Li-Ion

889 RT

U08890038

Punjiv LED reflektor - sertifikovan IP67

3 JAČINE OSVETLJENJA



500, 1000 i 1500 lumena s jednim dodirrom



YouTube

Magnetna
osnova



180°



**FUNKCIONIŠE
SA ILI BEZ KABLA!**

Uključen kabl dužine 5 metara

360°

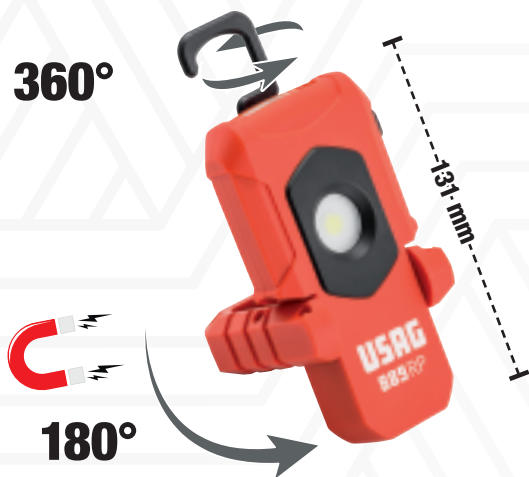

180°



Lampa
COB LED



Svetiljka
SMD LED



IP20



Li-ion



USB

889 RP
U08890045

Kompaktna LED punjiva lampa za inspekciju



YouTube

DVOSTRUKA UPOTREBA



180
LUMEN

Lampa



60
LUMEN

Svetiljka



180 mm



Podesiva štipaljka
za zakačivanje s
magnetima



Lampa
COB LED



Svetiljka
SMD LED



IP67



Li-ion



USB

889 TRE
U08890018

Punjiva LED lampa - dvostruka upotreba

DVOSTRUKA UPOTREBA



110
LUMEN

Lampa



70
LUMEN

Svetiljka



COB
LED



IP54



3xAAA

889 LTE
U08890014

Čeona LED lampa



50/200
LUMEN



NEKLIZAJUĆI
KAŠ



- SMD LED
- IP54
- 2xAAA

889 TS
U08890070

Tanka LED lampa od aluminijuma - 110 lumena



- SMD LED
- IP54
- 2xAAA

889 TM
U08890071

Tanka LED lampa od aluminijuma - 170 lumena



- SMD LED
- IP54
- 3xC

889 TL
U08890072

LED lampa od aluminijuma - 680 lumena



- SMD LED
- IP54
- Li-ion

889 TR
U08890073

Punjiva LED lampa od aluminijuma - 600 lumena

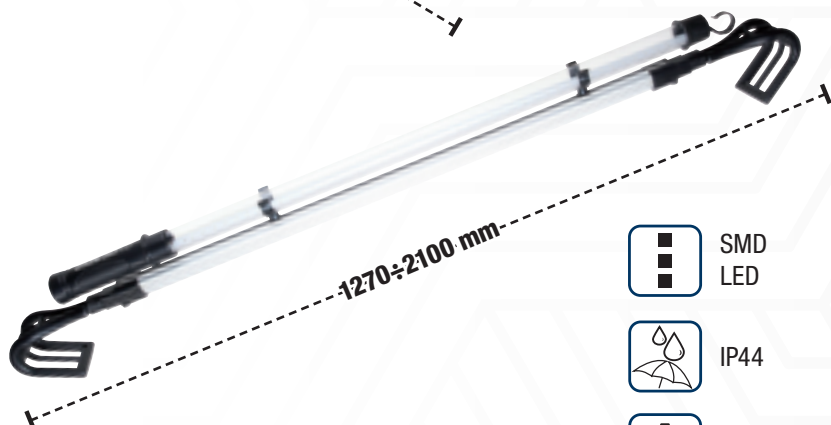

- SMD LED
- IP44
- Li-ion

889 UB
U08890034

Punjiva LED lampa za inspekciju



3500 A INTEGRISAN TRANSFORMATOR

Bez eksternog električnog napajanja



YouTube

12 V 1200 A

10 kg 400 mm 320 115



ZADNJI KONEKTOR ZA IZBOR NAPONA



12 V 1400 A
24 V 700 A

20,8 kg 560 mm 200 590



12V - 3700 A

1613 RA12

U16130019

3500 A

Profesionalni starter od 12 V, prenosiv

- ABS omotač otporan na udarce
- Takođe dostupan za zatvorene akumulatore

Dužina kabla
155 cm

1613 AGM12-24

U16130013

24V - 1860 A

Profesionalni starter od 12-24 V, prenosiv

- ABS kućište otporno na udarce
- Zaštite od prekomernog napona

Dužina kabla
155 cm



YouTube

SNAGA KOMPRESIJE

735 kg (6 bar), 1226 kg (10 bar).



447 T

U04470101

Univerzalna pneumatska mašina za demontažu amortizera

- Idealna za vozila
- Isporučuje se s donjim nosačima 447 TC1 (78÷130 mm) i 447 TC2 (105÷182 mm), stegom 447 TA i univerzalnim gornjim stezačima 447 TB1

TEHNIČKE KARAKTERISTIKE

Kompresiona snaga	735 kg (6 bar) - 1226 kg (10 bar)
Max. Pritisak	6÷10 bar
Hod klipa	420 mm
Cilindar	Legura aluminijuma i najlonska smola

60 kg 470 mm 1.390 450

Podesiv pritisak do 4 BARA

12 V

10 litara

2847/3

U28470084

Uređaj za ozračivanje sistema kočenja

- Za zamenu, punjenje i odzračivanje sistema kočenja kod automobila i industrijskih vozila
- Uređaj je isključivo konstruisan za kočione tečnosti DOT 3, DOT 4, DOT 5.1. Ne postoji za levoruke

TEHNIČKE KARAKTERISTIKE

Sistem za radnu tečnost	Peristaltična pumpa (bez direktnog/kontakta sa tečnošću, bez pritiska vazduha na tečnost)
Napajanje	12 V (krokodil štikaljke)
Kapacitet rezervoara	10 litara
Uređaj za ograničavanje pritiska na	4 bar
Spiralno crevo	4 m (elastično)
Naponski kabal	4 m



Obim isporuke:

- rezervni zaptivači
- 1 podešavajući zatvarač 44-45-46 mm (2847 N11)
- 1 rezervoar

ZA 6÷12 V AKUMULATORE

Takođe za
Start i Stop



YouTube

Kompatibilan sa
termoelementom K



890 K
U08901000

Digitalni ispitivač akumulatora sa štampačem

1651
U16510001

Digitalni infracrveni termometar



1,5
Litres

**SAVRŠENA ZA UKAPAVANJE
ULJA U DIFERENCIJAL**

*Nije prikladna za uvlačenje
goriva i mineralnih ulja*

421 P
U04210020

Brizgalica



**SAVRŠENA ZA UVLAČENJE I IZBACIVANJE
ULJA, SREDSTVA PROTIV ZAMRZAVANJA,
ULJA ZA SERVO-UPRAVLJAČ**



421 M
U04210021

Brizgalica



3
litara

**SAVRŠENA ZA
UKAPAVANJE ULJA U
DIFERENCIJAL**

Radni
pritisak
6÷10 bara



2847 A
U28470086

Uređaj za vakuumsko izvlačenje



9,5
litara



4,1 kg | 230 mm | 627 | 302

1785 B
U17850005

Uređaj za izvlačenje
tečnosti



Za automobile

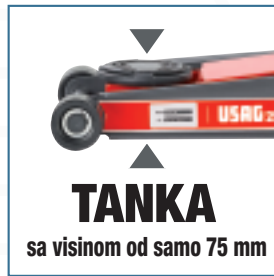

30,5 kg | mm → 615 / ↗ 344

3 TON **30,5** kg



3t



2550 A U25500001

Hidraulična dizalica za servis od 3t za vozila i komercijalna vozila

- Čelična struktura
- Veliki kapacitet za upotrebu na automobilima, SUV i kombi vozilima
- Sistem dvostruke pumpe za brže podizanje automobila
- Opremljena ručnom kontrolom spuštanja
- Ventil za ispuštanje vazduha, za izbegavanje rizika od preopterećenja

2550 B U25500002

Hidraulična dizalica za servis 2t

- Čelična struktura
- Raznovrsna i kompaktna za upotrebu u tesnim prostorima
- Sistem dvostruke pumpe za brže podizanje automobila
- Opremljena ručnom kontrolom spuštanja
- Ventil za ispuštanje vazduha, za izbegavanje rizika od preopterećenja

32,5 kg | mm → 762 / ↗ 350

2 TON **32,5** kg



2t



OPREMA ZA SKIDANJE SIGURNOSNIH NAVRTKI I ZAVRTNJI TOČKOVA

2 KOM.



1950 C

Par postolja sa dizalicom

- Podesiva visina sa nazubljenim mehanizmom i oslobađanje polugom
- Klin za blokiranje sa lancem
- 1950 C/3: model podesiv u 10 položaja
- 1950 C/6: model podesiv u 13 položaja

YouTube
TUTORIAL VIDEO



10 KOM.

272 DS U02720001

Oprema za vađenje navrtki i zavrtnjeva kod naplataka od lakih legura

- Ne oštećuje naplatka od lake legure
- Specijalne tungsten karbidne burgije koje su sposobne da izbuše bilo koji tip materijala (pri svakoj upotrebi podmažite sa uljem za rezanje)
- Super tanki konusni nastavci za centriranje/izvlačenje bilo kog tipa naplatka od lake legure

ID.BROJ	KAPACITET	H MAX	H MIN	DIMENZIJE	📦
U19501001	3 t	427 mm	300 mm	207x188 mm	7 kg
U19501002	6 t	620 mm	400 mm	285x250 mm	14 kg



3
KOM.

1 1/2"

270 C/C3
U02700106

Asortiman sa asadni umeci za naplatke sa teflonskom zaštitom za gedoru u modularnoj kutiji - IMPACT

17 19 21

↔ 190
↑ 58
mm ↗ 144



22
KOM.

1881 S22
U18810082

Garnitura od 22 ključeva za sklapanje i rasklapanje navrtki remenica alternatora

- Dostavlja se u plastičnoj kutiji



9
KOM.

Dve žičane četke
Ø 20mm mi 25mm

885 F
U08850004

Garnitura za čišćenje brizgaljki

- Idealna za čišćenje kanala brizgaljki na motoru sa zajedničkom magistralom ubrizgavanja



6
KOM.

1 1/2"

884 C/S6
U08841000

Set od šest ključeva za instalaciju cevovoda brizgaljki

- Za montažu i demontažu instalacije cevovoda brizgaljki
- Dužina: 98 mm
- Veličine: 12-14-16-17-18-19 mm



**MOGUĆNOST ODLAGANJA
U FIOKAMA NAŠIH
ORMARIĆA S TOČKOVIMA**

Ručka za nošenje

↔ 475
↑ 50
230 g mm ↗ 290

2000 G
U20000110

Zaštitni podmetač



4,6 kg | ↔ 1.030
mm | ↑ 480
↗ 115

2000 A
U20000100

Mehaničarska kolica sa četiri točka

- Naslon za glavu od vinila otporan na ugljovodonike, napunjen sa visoko otpornom sunderastom gumom
- Plastično telo otporno na ugljovodonike, može se prati



BRZI KLJUČ ZA SKIDANJE ULJNOG FILTERA 443 N AUTOMATSKO STEZANJE KAIŠA.



YouTube

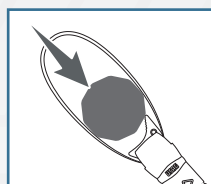

**AUTOMATSKI
SIGURNOSNI KAIŠ**

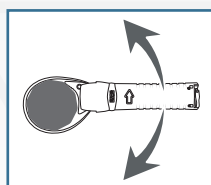

EFEKAT KLJUČA

Brzo delovanje. Mogućnost rada u uskom prostoru.

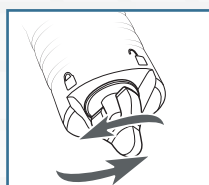

**RUČKA ZA POVEĆANJE
SILE HVATANJA**



443 N
U04430005

Brzi ključ za skidanje
uljnog filtera (vozila)



**66÷105
mm**

443 NC
U04430007

Brzi ključ za skidanje
uljnog filtera
(industrijska vozila)



**106÷150
mm**

446 DA/SE6
U04461104

Set od 6 ključa za uljne filtere

- 3/8" kockasti pogon
- Čelično telo
- Set za Fiat, Lancia, Alfa Romeo, BMW, Renault, Volkswagen, Skoda, Audi, Seat, Mercedes
- Dimenzije profila: Ø 74 mm x 14 strane - Ø 75 mm x 16 strane- Ø 86 mm x 16 strane- Ø 102 mm x 14 strane- Ø 66 mm x 18 strane- Ø 96 mm x 18 strane

446 S28
U04461204

Set od 30 ključeva za skidanje poklopca
uljnog filtera

- Veličine ključeva za skidanje poklopca uljnog filtera (Ø x N ° strane): 66/6 - 65/14 - 65/67 - 68/14 - 73/14 - 74/15 - 74/76 - 75/77 - 76/12 - 76/14 - 76/30 - 76/8 - 78/15 - 80/15 - 80/82 - 86/16 - 86/18 - 90/15 - 92/10 - 93/15 - 93/36 - 93/45 - 95/15 - 96/18 - 100/15 - 106/15 - 108/15 - 108/18

**6
KOM.**

3/8"

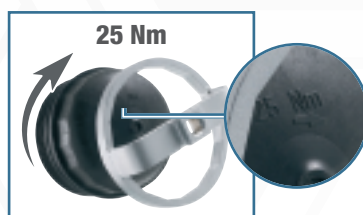

Omogućavaju ponovno pritezanje na originalni obrtni moment (vrednost je označena na plastičnoj šolji)



Skenirajte QR kôd i preuzmite spisak primena ili idite na usag-tools.net

3/8"

1/2"

**30
KOM.**

7 kg | mm | 620
↑ 70
↘ 500

Skenirajte QR kôd i preuzmite spisak primena ili idite na usag-tools.net



U ALUMINIJUMU

446 DT/S2

U04461203

Set od dva ključa za poklopce uljnih filtera za japanska vozila

- Smanjuje rizik od oštećenje poklopaca uljnih filtera
- Takođe se može koristiti i za pritezanje sa dinamometarskim ključem



3/8"

27 MM

3/8"

27 MM

2
KOM.

Skenirajte QR kôd i preuzmite spisak primena ili idite na usag-tools.net



Konektori za čep kartera

16
KOM.

3/8"

263/S16

U02631400

Alat za ispuštanje ulja

- Magnetne utičnice za držanje čepova
- 1 prolazni ključevi 3/8"
- 2 bits 8-10 mm 3/8"
- 6 bits 8-10-12-13-14-17 mm 3/8"
- 6 hexagonal sockets 13-14-17-18-19-21 mm 3/8"
- 1 TORX® bit T45

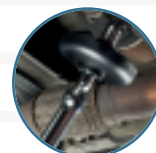

Integrirana posuda za sakupljanje ulja

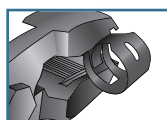

2 in 1

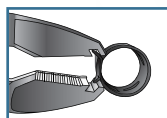

870 C

U08700006

Klešta za creva za dovod goriva

- Za benzinska i dizel vozila
- Ergonomična kompozitna drška



871 D

U08710001



Klešta za CORBIN stezaljke

- Model sa čeonim ili bočnim zakačivanjem
- Čeljusti sa rečkovom površinom za hvatanje

Tri radne
Pozicije



871 C

U08719005P

CLICK klešta za stega

- Troosovinska glava za rad u svakoj poziciji
- Za otvaranje i zatvaranje CLICK stega na instalaciji goriva, hidraulike i usisa

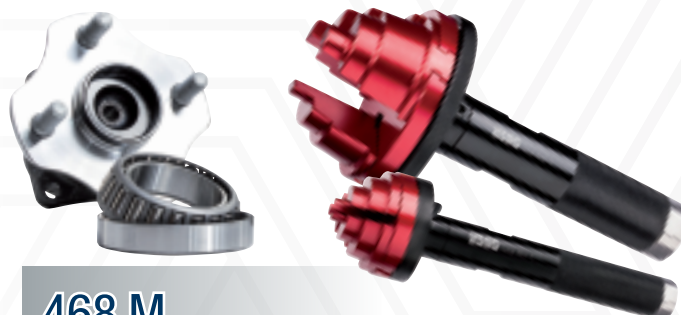

468 M

Alat za nameštanje ležajeva i zaptivke

- Pojednostavljuje umetanje spoljnih prstena za radioaksijalne kuglične ležajeve
- Osovina, sedište ležaja i semerinzi se ne oštećuju
- Podesiv prste u 3 položaja
- Čelična ručica
- Može se koristiti na većinu vozila, uključujući motocikala

ID.BROJ	KAPACITET	DUŽINA
U04680150	9,5-50 mm	176 mm
U04680151	18-90 mm	210 mm



2 REŽIMI:

- 1 250 l/min - 50°÷400°C
- 2 500 l/min - 50°÷600°C

MAX
600°

2000
WATT

391
U03910001

Digitalni pištolj za vreo vazduh

- Model sa elektronskom proverom temperature i zapremine vazduha pomoću digitalnog displeja
- Mogućnost podešavanja programa: 2 režima grejanja i 2 protoka vazduha
- Opremljen sa sistemom za hlađenje

Dodaci uključeni



400 P
U04000010

Pneumatski izvlakač udubljenja

- Idealan za uklanjanje udubljenja bez potrebe za ponovnim farbanjem
- Isporučuje se 3 vakuumske šoljice (Ø 75-100-125 mm), u plastičnoj kutiji sa transportnom ručkom i štipaljkom za zatvaranje
- Komplet rezervnih dijelova s 3 usisne čašice: kod 1004735-98

TEHNIČKE KARAKTERISTIKE

Navojna šipka za vakuumsku šolju	M18
Zvučni nivo	78 Db
Ukupna dužina	610 mm
Težina	4 Kg
Max. Pritisak	6,2 bar
Ulaz vazduha	1/4"

5
KOM.

Za vadjanje plastika, učvršćivača, lajsni, šah tabli, ...



426 B/S5
U04260006

Komplet od 5 alata za skidanje plastičnih elemenata

4
KOM.

Za ulaganje silikona, plastike, lajsni idr



426 C/S4
U04260007

Set od 4 višenamenskih plastičnih skidača

4
KOM.

Za razdvajanje poklopca pogonskog kaiša bregaste osovine, glava cilindra motora, pogonskog kaiša itd



426 D/S4
U04260005

Set od 4 plastična strugača za razdvajanje

2
KOM.

115 CL/SE2
U01150022

Klešta sa dvostrukim zglobov i pravim polukružnim čeljustima

- Savršeno za hvatanje komadića i delova koji su teško dostižni



IZBOR PROIZVODA ZA KAMIONE



445 B

U04450015

Ključ filtera za ulje – veliki prečnici

- Model sa 8 pozicija
- Čeljusti sa „trouglastim“ zupcima za poboljšano pritezanje filtera
- Čelično telo
- Ručice obložene u PVC
- Peskarena, emajlirana završna obrada
- Polirani završetak



1 2

32 mm

**Ø MAX
36 mm**

36 mm



446 RT

U04461206

Ključ za filtere za ulje KAMION

- Specifičan za skidanje uljnih filtera kod RENAULT i VOLVO kamiona
- Aluminijumsko telo



Dimenzije profila
Ø106 mm x 15 strane

449 IDA

U04490019

Odvajač kugličnih zglobova

- Mehanički model odvijača
- Za izvlačenje kugličnih zglobova od upravljača i vešanja na industrijskim vozilima

22 mm

**Ø MAX
23 mm**



22 mm

**Ø MAX
25 mm**



3 4

**Ø MAX
42 mm**



449 TA

U04490010

Izvlakač i zglobova sa jabučicom za industrijska vozila

- Za izvlačenje osovinice loptastog zgloba na sponama upravljača

449 TB

U04490015

Izvlakač loptastog zgloba za industrijska vozila

- Za izvlačenje osovinice loptastog zgloba na sponama upravljača

449 TC

U04490021

Izvlakač loptastog zgloba za industrijska vozila

- Za izvlačenje osovinice loptastog zgloba na sponama upravljača

**PUNJIVO LED OSVETLJENJE
KOJE SE MOŽE SKIDATI**

1/2"

1.898 Nm
2,2 kg



YouTube

**KUČIŠTE OD LEGURE
MAGNEZIJUMA**



VRHUNSKI KVALITET

943 PC1 1/2"

U09430001

Magnezijum pneumatski pistolj

TEHNIČKE KARAKTERISTIKE		TEHNIČKE KARAKTERISTIKE	
Prihvat	1/2"	Max. Pritisak	6,2 bar
Kapacitet	M20	Nivo buke	94 ±3 dB(A)
Maksimalna snaga stezanja	1.898 Nm	Snaga zvuka	105 ±3 dB(A)
Opseg snage stezanja (Nm min-Max)	320÷460 Nm	Nivo vibracije	6,4 m/s ²
Udara u minuti	1200	Ulaz vazduha	1/4"
Slobodna brzina	6.500 rpm	Unutrašnji prečnik	10 mm
Prosečna potrošnja vazduha	172 l/min	Težina	2,2 kg

**KUČIŠTE OD LEGURE
MAGNEZIJUMA**

1/2"

1.600 Nm
2 kg



YouTube



REFERENTNI MODEL

929 PC1 1/2"

U09290001

Magnezijum pneumatski pistolj

TEHNIČKE KARAKTERISTIKE		TEHNIČKE KARAKTERISTIKE	
Prihvat	1/2"	Max. Pritisak	6,2 bar
Kapacitet	M16	Nivo buke	93 ±3 dB(A)
Maksimalna snaga stezanja	1.600 Nm	Snaga zvuka	104 ±3 dB(A)
Opseg snage stezanja (Nm min-Max)	280÷440 Nm	Nivo vibracije	6,2 m/s ²
Udara u minuti	1.300	Ulaz vazduha	1/4"
Slobodna brzina	7.000 rpm	Unutrašnji prečnik	10 mm
Prosečna potrošnja vazduha	172 l/min	Težina	2,0 kg

EXTRA-COMPACT

942 PC3 1/2"

U09420012

Pneumatski pistolj - extra compact

TEHNIČKE KARAKTERISTIKE		TEHNIČKE KARAKTERISTIKE	
Prihvat	1/2"	Max. Pritisak	6,2 bar
Kapacitet	M16	Nivo buke	91,1±3 dB(A)
Maksimalna snaga stezanja	861 Nm	Snaga zvuka	108,1±3 dB(A)
Opseg snage stezanja (Nm min-Max)	150÷220 Nm	Nivo vibracije	9,57 m/s ²
Udara u minuti	1650	Ulaz vazduha	1/4"
Slobodna brzina	10.000 rpm	Unutrašnji prečnik	10 mm
Prosečna potrošnja vazduha	127 l/min	Težina	1,3 kg



1/2"

861 Nm
1,3 kg



YouTube

YouTube



**Modularno sa
fijokama u
USAG ormariće
na točkiće**

943 PC1/C12 U09430005

↔ 415
↓ 92
mm ↗ 283

1/2"

12
KOM.



**Asortiman sa šestouganim nasadnim umecima
i pneumatski pistoljza u modularnoj kutiji**

OPIS	ARTIKAL/VELICINA	KOM.
Magnezijum pneumatski pistolj	943 PC1 1/2	1
Nasadni ključevi - IMPACT	235 1/2 M/ 10-13-17-18-19-22-24-27-30-32 mm	10
Trnovi za fiksiranje	235 MCA/4-6	2
Sigurnosni prstenovi	235 MDA/4-6	2
Nastavak - IMPACT	236 1/2 M/125	1



**Modularno sa
fijokama u
USAG ormariće
na točkiće**

929 PC1/C12 U09290005

↔ 415
↓ 92
mm ↗ 283

1/2"

12
KOM.



**Asortiman sa šestouganim nasadnim umecima
i pneumatski pistoljza u modularnoj kutiji**

OPIS	ARTIKAL/VELICINA	KOM.
Magnezijum pneumatski pistolj	929 PC1 1/2	1
Nasadni ključevi - IMPACT	235 1/2 M/ 10-13-17-18-19-22-24-27-30-32 mm	10
Trnovi za fiksiranje	235 MCA/4-6	2
Sigurnosni prstenovi	235 MDA/4-6	2
Nastavak - IMPACT	236 1/2 M/125	1



**Modularno sa
fijokama u
USAG ormariće
na točkiće**

942 PC3/C7 U09420015

↔ 375
↓ 80
mm ↗ 186

1/2"

7
KOM.



**Asortiman sa šestouganim nasadnim umecima i
pneumatski pistoljza u modularnoj kutiji**

OPIS	ARTIKAL/VELICINA	KOM.
Pneumatski pistolj - extra compact	942 PC3 1/2	1
Nasadni ključevi - IMPACT	235 1/2 M/ 13-17-19-21-22-24 mm	6
Trnovi za fiksiranje	235 MCA/4	1
Sigurnosni prstenovi	235 MDA/4	1

PUNJIVO LED OSVETLJENJE KOJE SE MOŽE SKIDATI

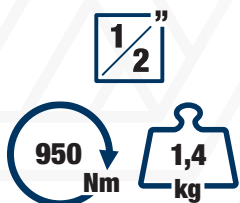

KUĆIŠTE OD LEGURE MAGNEZIJUMA



943 PC2 1/2"
U09430002

Magnezijum pneumatski pistolj - ekstra kompaktan

TEHNIČKE KARAKTERISTIKE		TEHNIČKE KARAKTERISTIKE	
Prihvat	1/2"	Max. Pritisak	6,2 bar
Kapacitet	M16	Nivo buke	95±3 dB(A)
Maksimalna snaga stezanja	950 Nm	Snaga zvuka	107±3 dB(A)
Opseg snage stezanja (Nm min-Max)	200÷270 Nm	Nivo vibracije	3,9 m/s ²
Udara u minuti	1400	Ulaz vazduha	1/4"
Slobodna brzina	10.000 rpm	Unutrašnji prečnik	10 mm
Prosečna potrošnja vazduha	167 l/min	Težina	1,4 kg

ALUMINIJUMSKO TELO

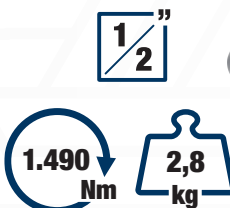

928 AC1 1/2"
U09280014

Aluminijumski pneumatski pistolj

TEHNIČKE KARAKTERISTIKE		TEHNIČKE KARAKTERISTIKE	
Prihvat	1/2"	Nivo buke	90 ±3 dB(A)
Kapacitet	M16	Snaga zvuka	101 ±3 dB(A)
Maksimalna snaga stezanja	1.490 Nm	Nivo vibracije	5,2 m/s ²
Opseg snage stezanja (Nm min-Max)	135÷380 Nm	Ulaz vazduha	1/4"
Udara u minuti	1.120	Unutrašnji prečnik	10 mm
Slobodna brzina	6.500 rpm	Težina	2,8 kg
Prosečna potrošnja vazduha	147 l/min		
Max. Pritisak	6,2 bar		

KUĆIŠTE OD LEGURE TITANIJUMA

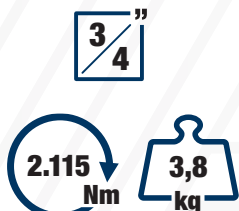

942 PD1 3/4"
U09420004

Pneumatski odvijač (struktura od titanijuma)

TEHNIČKE KARAKTERISTIKE		TEHNIČKE KARAKTERISTIKE	
Prihvat	3/4"	Max. Pritisak	6,2 bar
Kapacitet	M27	Nivo buke	97,8±3 dB(A)
Maksimalna snaga stezanja	2.115 Nm	Snaga zvuka	108,8±3 dB(A)
Opseg snage stezanja (Nm min-Max)	500÷800 Nm	Nivo vibracije	5,06 m/s ²
Udara u minuti	950	Ulaz vazduha	3/8"
Slobodna brzina	5.300 rpm	Unutrašnji prečnik	10 mm
Prosečna potrošnja vazduha	200 l/min	Težina	3,8 kg

ALUMINIJUMSKO TELO

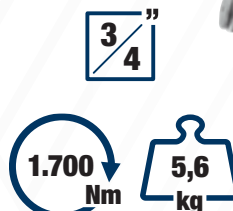

928 D1 3/4"
U09280015

Pneumatski pistolj sa kućištem od aluminijuma

TEHNIČKE KARAKTERISTIKE		TEHNIČKE KARAKTERISTIKE	
Prihvat	3/4"	Max. Pritisak	6,2 bar
Kapacitet	M24	Nivo buke	98,4±3 dB(A)
Maksimalna snaga stezanja	1.700 Nm	Snaga zvuka	109,4±3 dB(A)
Opseg snage stezanja (Nm min-Max)	500÷1.050 Nm	Nivo vibracije	9,1 m/s ²
Udara u minuti	790	Ulaz vazduha	3/8"
Slobodna brzina	5.700 rpm	Unutrašnji prečnik	13 mm
Prosečna potrošnja vazduha	193 l/min	Težina	5,6 kg

OKVIR OD KOMPOZITNOG MATERIJALA

BIMATERIJALNA RUČKA MEKA NA DODIR

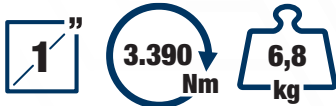

942 PE1 1"

U09420005

Udarni pneumatski odvrtlač (okvir od kompozitnog materijala)

TEHNIČKE KARAKTERISTIKE		TEHNIČKE KARAKTERISTIKE	
Prihvat	1"	Max. Pritisak	6,2 bar
Kapacitet	M38	Nivo buke	100,9 ±3 dB(A)
Maksimalna snaga stezanja	3.390 Nm	Snaga zvuka	111,9 ±3 dB(A)
Opseg snage stezanja (Nm min-Max)	203÷1.627 Nm	Nivo vibracije	10,6 m/s ²
Udara u minuti	900	Ulaz vazduha	1/2"
Slobodna brzina	5.000 rpm	Unutrašnji prečnik	19 mm
Prosečna potrošnja vazduha	400 l/min	Težina	6,8 kg

OKVIR OD KOMPOZITNOG MATERIJALA

BIMATERIJALNA RUČKA MEKA NA DODIR

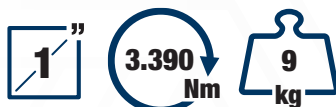

942 PEL2 1"

U09420007

Udarni pneumatski odvrtlač/pritezač sa dugim nakovanjem (okvir od kompozitnog materijala)

TEHNIČKE KARAKTERISTIKE		TEHNIČKE KARAKTERISTIKE	
Prihvat	1"	Max. Pritisak	6,2 bar
Kapacitet	M38	Nivo buke	105 ±3 dB(A)
Maksimalna snaga stezanja	3.390 Nm	Snaga zvuka	116 ±3 dB(A)
Opseg snage stezanja (Nm min-Max)	203÷1.627 Nm	Nivo vibracije	15,6 m/s ²
Udara u minuti	1000	Ulaz vazduha	1/2"
Slobodna brzina	5.000 rpm	Unutrašnji prečnik	19 mm
Prosečna potrošnja vazduha	480 l/min	Težina	9 kg

ALUMINIJUMSKO TELO

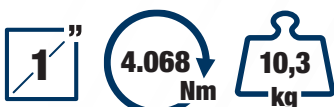

910 E1 1"

U09100020

Pneumatski pistolj sa kućištem od aluminijuma

TEHNIČKE KARAKTERISTIKE		TEHNIČKE KARAKTERISTIKE	
Prihvat	1"	Max. Pritisak	6,2 bar
Kapacitet	M33	Nivo buke	102 ±3 dB(A)
Maksimalna snaga stezanja	4.068 Nm	Snaga zvuka	113 ±3 dB(A)
Opseg snage stezanja (Nm min-Max)	850÷1.300 Nm	Nivo vibracije	15,2 m/s ²
Udara u minuti	720	Ulaz vazduha	1/2"
Slobodna brzina	4.500 rpm	Unutrašnji prečnik	13 mm
Prosečna potrošnja vazduha	243 l/min	Težina	10,3 kg

KOMPAKTNA
-221 mm-

152
mm

5
mm

105
l/min



920 AN1
U09200011

Rotaciona brusilica (orbita 5 mm)

TEHNIČKE KARAKTERISTIKE

Snaga	0,19 Kw
Ø kapacitet podmetača	Ø 152 mm
Orbita	5 mm
Slobodna brzina	10.000 rpm
Prosečna potrošnja vazduha	105 l/min
Max. Pritisak	6,2 bar
Nivo buke	78,9±3 dB(A)
Snaga zvuka	79,9±3 dB(A)
Nivo vibracije	11,8 m/s ²
Ulaz vazduha	1/4"
Unutrašnji prečnik	10 mm
Težina	0,8 kg



125
mm

750 W

12.000
Rpm

921 A4
U09210012

Ugaone brusilice

TEHNIČKE KARAKTERISTIKE

Prečnik diska	Ø 125 mm
Ø disk veza	Ø 24 mm
Snaga	0,75 Kw
Slobodna brzina	12.000 rpm
Prosečna potrošnja vazduha	120 l/min
Recommended air pressure	6,2 bar
Nivo buke	86±3 dB(A)
Snaga zvuka	94±3 dB(A)
Nivo vibracije	2,5 m/s ²
Ulaz vazduha	1/4"
Težina	1,9 Kg



1/2"

136
Nm

1,2
kg

-260 mm-



913 PC2 1/2"
U09130017

Pneumatska racna

TEHNIČKE KARAKTERISTIKE

Prilvat	1/2"
Kapacitet	M10
Maksimalna snaga stezanja	136 Nm
Slobodna brzina	280 giri/min
Prosečna potrošnja vazduha	113 l/min
Max. Pritisak	6,2 bar

TEHNIČKE KARAKTERISTIKE

Nivo buke	99±3 dB(A)
Snaga zvuka	110±3 dB(A)
Vibration	9,1 m/s ²
Ulaz vazduha	1/4"
Unutrašnji prečnik	10 mm
Težina	1,2 kg

KABL OD 16 M
Ø 10 MM

939 C1
U09390004

Motalica sa crevom na vazduh dužine 10 mm

TEHNIČKE KARAKTERISTIKE

Dužina creva	16 m
Unutrašnji prečnik	10 mm
Maksimalni pritisak	15 bar
Izlazni muški konektor	3/8"
Dimenzije (sa nosačem)	450x400x230 mm
Težina	8 kg



20.000 Rpm



921 B1

U09210015

Ravna brusilica za završno brušenje - 0,4 CV (300W)

TEHNIČKE KARAKTERISTIKE		TEHNIČKE KARAKTERISTIKE	
Prosečna potrošnja vazduha	113 l/min	Nivo vibracije	2,5 m/s ²
Max. Pritisak	6,2 bar	Ulaz vazduha	1/4"
Nivo buke	93,3±3 dB(A)	Unutrašnji prečnik	10 mm
Snaga zvuka	104,3±3 dB(A)	Težina	660 g

30.000 Rpm



922 B1

U09220001

Ravna brusilica - 0,3 CV (220 W)

TEHNIČKE KARAKTERISTIKE		TEHNIČKE KARAKTERISTIKE	
Prosečna potrošnja vazduha	76 l/min	Nivo vibracije	2,42 m/s ²
Max. Pritisak	6,2 bar	Ulaz vazduha	1/4"
Nivo buke	84,8±3 dB(A)	Unutrašnji prečnik	10 mm
Snaga zvuka	99,5±3 dB(A)	Težina	440 g

25.000 Rpm



922 B2

U09220002

Ravna brusilica - 0,5 CV (368 W)

TEHNIČKE KARAKTERISTIKE		TEHNIČKE KARAKTERISTIKE	
Prosečna potrošnja vazduha	113 l/min	Nivo vibracije	1,86 m/s ²
Max. Pritisak	6,2 bar	Ulaz vazduha	1/4"
Nivo buke	85,4±3 dB(A)	Unutrašnji prečnik	10 mm
Snaga zvuka	99,8±3 dB(A)	Težina	675 g

23.000 Rpm



922 BP1

U09220004

Ugaona brusilica 90° - 0,3 CV (220 W)

TEHNIČKE KARAKTERISTIKE		TEHNIČKE KARAKTERISTIKE	
Prosečna potrošnja vazduha	76 l/min	Nivo vibracije	4,54 m/s ²
Max. Pritisak	6,2 bar	Ulaz vazduha	1/4"
Nivo buke	85,9±3 dB(A)	Unutrašnji prečnik	10 mm
Snaga zvuka	96,9±3 dB(A)	Težina	555 g

28.000 Rpm



922 BL1

U09220003

Ravna brusilica sa produženom osovinom - 0,3 CV (220 W)

TEHNIČKE KARAKTERISTIKE		TEHNIČKE KARAKTERISTIKE	
Prosečna potrošnja vazduha	76 l/min	Nivo vibracije	2,86 m/s ²
Max. Pritisak	6,2 bar	Ulaz vazduha	1/4"
Nivo buke	83,3±3 dB(A)	Unutrašnji prečnik	10 mm
Snaga zvuka	94,3±3 dB(A)	Težina	664 g



16
KOM.

1/2"

1/2"

5/16"

↔ 210
↓ 60
mm ↗ 130

687 1/2" C16

U06870100



Garnitura sa UDARNIM nasadnim ključevima u ABS kutiji

OPIS	ARTIKAL/VELICINA	KOM.
Utičnice za držanje nastavka - IMPACT	685 6 1/2	1
Utičnice za držanje nastavka - IMPACT	685 8 5/16	1
Udarni nastavci za šestougaone zavrtnje - 1/2" konekcija	687 E 6-7-8-10-12-14	6
Udarni nastavci za TORX® zavrtnje - 1/2" konekcija	687 TX T30-T40-T45-T50-T55	5
Udarni nastavci za PHILLIPS® zavrtnje - 5/16" konekcija	686 PH 2-3-4	3

16
KOM.

1/2"

↔ 375
↓ 80
mm ↗ 186

235 1/2" M/C16

U02359285



Asortiman sa šestougaonim ključevima u modularnom koferu - IMPACT

OPIS	ARTIKAL/VELICINA	KOM.
Nasadni ključevi - IMPACT	235 1/2 M 10-12-13-14-15-16-17-18-19-21-22-24-27-30-32 mm	15
Trnovi za fiksiranje	235 MCA/4-6	2
Sigurnosni prstenovi	235 MDA/4-6	2
Nastavak - IMPACT	236 1/2 M/125	1

6
KOM.

3/4"

7/8"

↔ 210
↓ 60
mm ↗ 130

688 3/4" MD6

U06880010



Garnitura sa UDARNIM nasadnim ključevima u ABS kutiji

OPIS	ARTIKAL/VELICINA	KOM.
Držać za udarne nastavke	685 B 1 7/8	1
Udarni nastavci za šestougaone zavrtnje - 7/8" konekcija	688 E 12-17-19-22-24	5

8
KOM.

3/4"

↔ 375
↓ 80
mm ↗ 186

235 3/4" M/C8

U02359286



Asortiman sa kratkim šestougaonim nasadnim umecima

OPIS	ARTIKAL/VELICINA	KOM.
Nasadni ključevi - IMPACT	235 3/4" M 21-22-24-27-30-32-36-41 mm	8



NASADNI UMECI 235 MB



1/2"
10
KOM.

→ 190
↓ 58
mm ↗ 144



1/2"

1/2"

22
KOM.

→ 415
↓ 92
mm ↗ 283

235 1/2" MB/C10 U02350530



Asortiman sa kratkim šestougaonim nasadnim umecima

OPIS	ARTIKAL/VELICINA	KOM.
Kratkim nasadnim šestougaonim umecima	235 1/2" M 10-11-12-13-14-15-16-17-18-19	10

236 KE/C22 U02360900



Asortiman sa kratkim šestougaonim nasadnim umecima, produžnim ključem i udarnim bitovima

OPIS	ARTIKAL/VELICINA	KOM.
Kratkim šestougaonim nasadnim umecima	235 1/2" MB 13-14-15-16-17-18-19	7
Držač bita za produžetak za lanac od aluminijuma	236 KE 1/2"	1
Udarni nastavci za šestougaone zavrtnje - 1/2" konekcija	687 E 5-6-8-10-12-14	6
Udarni nastavci za TORX® zavrtnje - 1/2" konekcija	687 TX T25-T27-T30-T40-T45-T50-T55	7
Adapteri za udarne nasadne ključeve	236 KEADP	1

**KORISTITE SA ČEGRTALJKOM ILI
UDARNIM KLJUČEM**

236 K za nasadne ključeve



YouTube



YouTube

236 KE za bitove

**ODLIČNA PRISTUPAČNOST
DIMENZIJE GLAVE KAO KOD
ČEGRTALJKE***



39 mm

*U poređenju s čegrtaljkom od 1/2"

**MINIMALNA VELIČINA
DIREKTNO SPAJANJE ZA
UDARNE BITOVE**



Integriran čelični prsten s oprugom

236 K

1/2" **1/4"**

Produžetak za lanac od aluminijuma

ID.BROJ	□	L	H	📏
U02360700	1/2"	340 mm	39 mm	1,1 kg
U02360698	1/4"	260 mm	27 mm	300 g

236 KE

1/2" **1/2"** **1/4"** **1/4"**

Držač bita za produžetak za lanac od aluminijuma

ID.BROJ	□	◇	L	H	📏
U02360705	1/2"	1/2"	340 mm	24 mm	1,1 kg
U02360710	1/4"	1/4"	260 mm	19 mm	300 g

KOMPLETAN KATALOG NA DOHVAT VAŠEG PRSTA, UVEK AŽURIRAN



Preuzmite aplikaciju!

- Funkcioniše van mreže
- Prosledena obaveštenja.
- Lako.



NA PAMETNOM TELEFONU I TABLETU

Da li Vam je potrebna naša podrška?

Posetite naš sajt:



usag.it/en/contacts/support



Promocija važi do 31.03.2024 godine dok traju zalihe.

Prikazane slike u katalogu nisu obavezujuće. Stanley Black & Decker Italia S.r.l. u svako doba zadržava pravo na izmene u tehničkim karakteristikama svojih proizvoda.



Stanley Black & Decker Italia S.r.l.

Via Volta, 3 - 21020 - Monvalle (VA) - Tel. +39 0332 790 111 - info.mv@usag.it

usag-tools.net

